



CATÁLOGO DE PRODUCTOS

PRODUCT CATALOG • CATALOGO DE PRODUCTOS

60 Hz



2020A

thebe
BOMBAS HIDRÁULICAS

MOTOR THEBE
MAGNUM
2ª GERAÇÃO

LANÇAMENTO
NEW / LANZAMIENTO
POTÊNCIAS DE 10cv ATÉ 15cv 220V / 440V
POWER FROM 10 HP TO 15 HP 220V/440V
POTENCIAS DE 10 HP HASTA 15 HP 220 V/440 V

GARANTIA
18 MESES
Warranty 18 months
Garantía 18 meses



MOTORES MONOFÁSICOS IP 55

IP 55 SINGLE-PHASE MOTORS / MOTORES MONOFASICOS IP55

POTÊNCIAS DE 1/4 cv ATÉ 3,0 cv [127/220-254V]

POWER FROM 1/4 hp TO 3,0 hp [127/220-254V] / POTENCIAS DE 1/4 hp HASTA 3,0 hp [127/220-254V]

POTÊNCIAS DE 1,5 cv ATÉ 15 cv [220/440V]

POWER FROM 1,5 hp TO 15 hp [220/440V] / POTENCIAS DE 1,5 hp HASTA 15 hp [220/440V]



127V / 220 - 254V
220 / 440V

VOLTAGE SELECTION IN THE TERMINAL BOX
SELECCIÓN DE TENSÓN EN LA CAJA DE CONTROL

LANÇAMENTO / NEW / LANZAMIENTO

MOTORES THEBE
TRIFÁSICOS 20 a 60cv

THREE PHASE THEBE MOTORS FROM 20 HP TO 60 HP
MOTORES THEBE TRIFÁSICOS DE 20,0 HP HASTA 60,0 HP

Motor Thebe Trifásico IPW-55 4V 220/380/440/760V

Three Phase Thebe Motor IPW-55 4V 220/380/440/760V /
Motor Thebe Trifásico IPW-55 4 V 220/380/440/760V

Motores Premium IR3

Premium IR3 Motors / Motores Premium IR-3

















































www.thebe.com.br

TABELA DE APLICAÇÕES Application table / Tabla de aplicaciones	02/03	BOMBAS CENTRÍFUGAS AUTOESCORVANTES SELF-PRIMING PUMPS [Semi-open Impeller] BOMBAS CENTRIFUGAS AUTOCEBANTES [Impulsor Semiabierto]	3.500 RPM	BOMBA CENTRÍFUGA NORMALIZADA (INOX) EBARA STANDARDIZED PUMPS / BOMBAS ESTÁNDAR EBARA	3U	LANÇAMENTO	56
ÉCAROS SISTEMA SOLAR ÉCAROS ÉCAROS Solar System / ÉCAROS Sistema Solar	04/06	BOMBA CENTRÍFUGA DOIS ESTÁGIOS ROTOR SEMIABERTO TWO-STAGE CENTRIFUGAL PUMP SEMI-OPEN IMPELLER BOMBA CENTRIFUGA DE DOS ETAPAS IMPULSOR SEMI ABIERTO		BOMBAS NORMALIZADAS EBARA EBARA STANDARDIZED PUMPS / BOMBAS ESTÁNDAR EBARA 1750 RPM - 60 Hz	GS 32-125 GS 32-125.1 GS 32-160		58
SISTEMAS DE PRESSURIZAÇÃO THEBE Thebe pressure systems / Sistemas de presión Thebe		BOMBAS CENTRÍFUGAS MULTIESTÁGIOS MULTISTAGE CENTRIFUGAL PUMPS BOMBAS CENTRIFUGAS MULTIETAPAS	3.500 RPM	GS 32-200			
TABELA COMPARATIVA Comparative table / Tabla comparativa	07	P 11	35	GS 32-250 GS 40-125 GS 40-160			59
PRESS TPC-58	08/10	P 15 e P 15D	36	GS 40-200 GS 40-250			
INVERTER P	11/12	PX 15 e PX 15D	37	GS 40-315 GS 50-200 GS 50-250			60
INVERTER W e W2	13/15	P 18	38	GS 50-315 GS 65-250			
BOMBAS SUBMERSAS BORE HOLE SUBMERSIBLE PUMP BOMBA SUMERGIBLE	3.500 RPM	TBO RL 16/2 RL 16/3 RL 20/2	39	GS 100-200 GS 200-250 GS 200-500			61
2.5 TSM	16	BOMBAS VERTICAIS MULTIESTÁGIOS EBARA EBARA VERTICAL MULTISTAGE PUMPS BOMBAS VERTICALES MULTIETAPAS EBARA	3.500 RPM	3.500 RPM - 60 Hz	GS 32-125 GS 32-125.1		61
3TSM (3") e 3TSM(I)	17	EVMS / EVM	40/43	GS 32-160 GS 32-160.1 GS 32-200 GS 32-250			62
TSM (4")	19/20	BOMBAS CENTRÍFUGAS MONOESTÁGIOS SINGLE STAGE CENTRIFUGAL PUMPS BOMBAS CENTRIFUGAS MONOETAPA	1.750 RPM	GS 40-125 GS 40-160 GS 40-200 GS 40-250			63
MOTOBOMBA PERIFÉRICA PERIPHERAL PUMP	3.500 RPM	RL 33 e RL 33A	44	GS 50-200 GS 50-250 GS 65-250 GS 100-200			64
TP 60 Júnior TP	21	BOMBAS CENTRÍFUGAS MULTIESTÁGIOS MULTISTAGE CENTRIFUGAL PUMPS BOMBAS CENTRIFUGAS MULTIETAPAS	1.750 RPM	GS 100-250L			
BOMBA SUBMERSA VIBRATÓRIA VIBRATING SUBMERSIBLE PUMP / BOMBA SUMERGIBLE VIBRATÓRIA		RL 33/2 e RL 33/3 e RL 33/4	45	BOMBAS NORMALIZADAS STANDARDIZED PUMPS / BOMBAS ESTÁNDAR	TH 25-150 TH 25-200 TH 32-125.1 TH 32-125		65
TSV 250 TSV 800	21	TMDL 23 TMDL 27 TMDL 32	46/48	TH 32-160 TH 32-160 TH 32-200 TH 32-250.1			66
BOMBA PRESSURIZADORA CIRCULATOR PUMP / BOMBA CIRCULADORA		BOMBAS CENTRÍFUGAS INJETORAS CENTRIFUGAL DEEP WELL JET PUMPS [with ejector] BOMBAS CENTRIFUGAS INYECTORAS	3.500 RPM	TH 40-250 TH 40-125 TH 40-160 TH 40-200			67
TPA	22	TJ 11 AL TJ 12 AL TJ 16	50	TH 40-250 TH 40-125 TH 40-160 TH 50-125			68
BOMBAS COM PRÉ-FILTRO PARA PISCINAS SWIMMING POOL PUMP WITH PRE FILTER / BOMBAS CON PREFILTRO PARA PISCINAS		TJ 16 NR e TJA 16	51	TH 50-160 TH 50-200 TH 50-250 TH 50-315			69
TSW	22	TPJ 16 NR e TPJA 16	51	TH 65-160 TH 65-200 TH 65-250 TH 65-315			70
BOMBAS CENTRÍFUGAS AUTOASPIRANTES SELF-PRIMING PUMPS [Closed Impeller] BOMBAS CENTRIFUGA AUTOCEBANTES	3.500 RPM	BOMBAS CENTRÍFUGAS SUBMERSÍVEIS SUBMERSIBLE MOTOR PUMP BOMBAS CENTRIFUGAS SUMERGIBLES		TH 80-160 TH 80-200 TH 80-250 TH 80-315			71
TJET APP 13 TJETF	23	TSP 250N TSP 550W	51	TH 80-400 TH 100-160 TH 100-200 TH 100-250			72
BOMBAS CENTRÍFUGAS MONOESTÁGIOS ROTOR FECHADO SINGLE STAGE CENTRIFUGAL PUMPS CLOSED IMPELLER BOMBAS CENTRIFUGAS MONOETAPA IMPULSOR CERRADO	3.500 RPM	TSBD TSBE	52	TH 100-315 TH 100-400 TH 125-200 TH 125-250			73
B 10	24	TSB 005 TSB 105 e TSB 120	53	TH 125-315 TH 125-400 TH 150-200 TH 150-250			74
B 12 NR B 12 P BA 12		TSB 205 e TSB 220 TSB 250		TH 150-315 TH 150-400 TH 150-500			75
TH 12 AL TH 12 AL e THA 12		BOMBAS CENTRÍFUGAS INJETORAS CENTRIFUGAL DEEP WELL JET PUMPS [with ejector] BOMBAS CENTRIFUGAS INYECTORAS	3.500 RPM	TH 200-315 TH 200-400			
TH 16 P e TH 16	25	TJ 11 AL TJ 12 AL TJ 16	50	3.500 RPM	TH 25-150 TH 25-200 TH 32-125.1 TH 32-125		76
TH 16 NR e TH 16 P e THA 16		TJ 16 NR e TJA 16	51	TH 32-160.1 TH 32-160 TH 32-200 TH 32-250.1			77
THB 13 THL 13 e THLI 13		TPJ 16 NR e TPJA 16	51	TH 32-250 TH 40-125 TH 40-160			78
THI 13 THS 18 e THSI 18	26	BOMBAS CENTRÍFUGAS A COMBUSTÃO ENGINE DRIVEN PUMPS BOMBAS CENTRIFUGAS A COMBUSTIÓN	POWERED by Honda Engines	TH 40-200 TH 40-250 TH 40-315 TH 50-125			79
THB 18 THL 18		GP 160 e GX 160	83	TH 50-160 TH 50-200 TH 50-250 TH 50-315			80
R 16 R e R 16 R 18 R e R 18	27	GX 390 e GX 630R	84	TH 65-125 TH 65-160 TH 65-200 TH 65-250			81
R 20 R e R 20 RL 14 RL 16		ANEXOS		TH 80-160 TH 80-200 TH 80-250			82
RL 20 B RL 25 RL 26 A RL 26 B	28	Método para seleção de bomba hidráulica / Pump selection method / Método de selección de bomba	85	TH 100-160 TH 100-200			
BOMBAS CENTRÍFUGAS SUPERFICIAIS EBARA SUPERFICIAL CENTRIFUGAL PUMPS EBARA BOMBAS CENTRIFUGAS SUPERFICIALES EBARA		Tabela de comprimentos equivalentes em conexões, p/ cálculo de perdas localizadas PVC e galvanizadas	86				
CDX 2CDX DWC DWO	29	Tabela de perda de carga em tubulações de PVC, galvanizado e ferro fundido	87				
BOMBAS CENTRÍFUGAS MONOESTÁGIOS ROTOR SEMIABERTO SINGLE STAGE CENTRIFUGAL PUMPS SEMI OPEN IMPELLER BOMBA CENTRIFUGA MONOETAPA IMPULSOR SEMIABIERTO	3.500 RPM	Tabela de perdas de carga em tubos de PVC (azul) para irrigação - pressão nominal 80 mc.á.	88				
B 12 AL B 12 AL e BA 12 AL	30	Tabela orientativa de seleção de cabos unipolares e multipolares para redes MONOFÁSICAS	89				
TH 11 TH 16 e THA 16 RL 14		Tabela orientativa de seleção de cabos unipolares e multipolares para redes TRIFÁSICAS	90				
RL 16 RL 20 RL 26 THL 18	31	Conversão de unidades de medida	91				
R 16 R 20	32	Considerações importantes	91				

LEGENDAS

 Abastecimento público de água <i>Public water supply</i> <i>Abastecimiento público de agua</i>	 Caldeiras <i>Boilers / Calderas</i>	 ÉCAROS Sistema Solar <i>ÉCAROS Solar System</i> <i>ÉCAROS Sistema Solar</i>	 Combate a incêndios <i>Fire fighting /</i> <i>Combate a incendios</i>
 Acoplamento em motor a combustão <i>Engine Coupled /</i> <i>Acoplamiento en motor a combustión</i>	 Chorume <i>Slurry / Lechada</i>	 Indústrias / Processos <i>Industry / Processes</i> <i>Industria / Procesos</i>	 Saneamento <i>Sanitation/Saneamiento</i>
 Acoplamento através de cardã <i>Couple through cardan shaft /</i> <i>Acople a través de un cardan</i>	 Construção civil <i>Construction/Construcción civil</i>	 Limpezas de caixas d'água <i>Water tank cleaning /</i> <i>Limpieza del tanque de agua</i>	 Sistemas de lavagem <i>Washing system /</i> <i>Sistema de lavado</i>
 Agricultura / Irrigação <i>Agricultures / Irrigation</i> <i>Agricultura / Irrigación</i>	 Drenagem de ÁGUAS SERVIDAS e Pluviais <i>Wastewater / Aguas Residuales</i>	 Nebulização de Aviários/Estufas <i>Aviary / Greenhouse Fogging</i> <i>Nebulización de Pajarera / Invernadero</i>	 Sistema de osmose reversa <i>Reverse osmosis system /</i> <i>sistema de osmosis reversa</i>
 Água com sólidos não fibrosos <i>Water with non-fibrous solids /</i> <i>Agua con sólidos no fibrosos</i>	 Esgoto <i>Sewer / Alcantarilla</i>	 Poços semiartesianos e artesanios <i>Semi-artesian and artesian wells /</i> <i>Pozos semiartesianos y artesianos</i>	 Sistema de pressurização <i>Pressurizing system /</i> <i>Sistema de presurización</i>
 Ar condicionado <i>Air conditioning /</i> <i>Aire acondicionado</i>	 Fertirrigação <i>Fertigation / Fertirrigación</i>	 Poços de ponteira, Redes de baixa pressão <i>Driven well, low pressure grids /</i> <i>Pozos de puntera, redes de baja presión</i>	 Sistemas de refrigeração <i>Cooling systems /</i> <i>Sistemas de refrigeración</i>
		 Residencial <i>Residential supply / Residencial</i>	 Tratamento de água <i>Water treatment</i> <i>Tratamiento de agua</i>

FAMÍLIA / FAMILY / FAMILIA	MODELO / MODEL / MODELO	APLICAÇÕES / APPLICATION / APLICACIONES
ÉCAROS SISTEMA SOLAR <i>ÉCAROS Solar System / ÉCAROS Sistema Solar</i>	SISTEMA SOLAR PARA BOMBEAMENTO DE ÁGUA / Solar System for Water Pumping / Sistema Solar para Bombeo de Agua	  
SISTEMAS DE PRESSURIZAÇÃO THEBE / Thebe pressure systems / Sistemas de presión Thebe	PRESS / INVERTER P/ INVERTER W	   
BOMBAS SUBMERSAS <i>Bore Hole Submersible Pump</i> <i>Bomba Sumergible</i>	3TSM (3") / TSM (4")	  
MOTOBOMBA PERIFÉRICA <i>Peripheral pump</i>	TP-60 JUNIOR / TP-60 / TP-80	 
BOMBA SUBMERSA VIBRATÓRIA <i>Vibrating submersible pump /</i> <i>Bomba sumergible vibratória</i>	TSV-250 / TSV - 800	 
BOMBA PRESSURIZADORA <i>Circulator pump / Bomba circuladora</i>	TPA 15-9-160 / TPA 25-12-200 / TPA 25-15-200	 
BOMBAS C/ PRÉ-FILTRO P/ PISCINAS <i>Swimming pool pump with pre filter /</i> <i>Bombas con prefiltro para piscinas</i>	TSW-250 / TSW-370 / TSW-750	 
BOMBAS CENTRÍF. AUTOASPIRANTES <i>Self-priming pumps (closed impeller)</i> <i>Bombas centrífuga autacebantes</i>	TJET-60 / TJET-100 / APP 13 / TJETF	   
BOMBAS CENTRÍFUGAS MONOESTÁGIOS ROTOR FECHADO <i>Single stage centrifugal pumps</i> <i>Closed impeller</i> <i>Bombas centrífugas monoetapa</i> <i>Impulsor cerrado</i>	B-10 / B 12 P / B 12 NR / BA12 / TH 12 AL / THA 12 TH16 P / TH16 / TH16 NR / THA16	   
	THB 13/ THL 13/ THLI 13/ THS 18 / THSI 18 THB 18/ THL 18/ RL 20 B/ R 16 / R 18 / RL 14 RL 16/ R 20/ RL 25/RL 26 A/ RL 26 B	    
BOMBAS CENTRÍFUGAS SUPERFICIAIS EBARA <i>Superficial centrifugal Pumps EBARA</i> <i>Bombas centríf. superficiales EBARA</i>	CDX / 2CDX / DWC / DWO	      
BOMBAS CENTRÍFUGAS MONOESTÁGIOS ROTOR SEMIABERTO <i>Single stage centrifugal pumps semi open impeller / Bomba centrífuga monoetapa impulsor semiabierto</i>	B 12 AL / BA 12 AL / TH 11 / TH 16 / THA 16 / RL 14 / RL 16 / THL 18 / R 16 / R 20 / RL 20 / RL 26 TSL 40-160	       

FAMÍLIA / FAMILY / FAMILIA	MODELO / MODEL / MODELO	APLICAÇÕES / APPLICATION / APLICACIONES
BOMBAS CENTRÍFUGAS AUTOESCORVANTES /Self-priming pumps / Bombas centrífugas autocebantes	AEX 1 / AE 2 / AE 3	
BOMBA CENTRÍFUGA DOIS ESTÁGIOS ROTOR SEMIABERTO /Two-stage centrifugal pump semi-open Impeller Bomba centrífuga de dos etapas impulsor semi abierto	TSL 40-160/2	
BOMBAS CENTRÍFUGAS MULTIESTÁGIOS Multistage centrifugal pumps Bombas centrífugas multietapas	P 11	
	P 15 / P 15 D / PX 15 / PX15 D	
	P 18	
	TBO	
	RL 16-2 / RL 16-3 / RL 20-2	
BOMBAS VERTICAIS MULTIESTÁGIOS EBARA Ebara vertical multistage pumps Bombas verticales multietapas ebara	EVMS/EVM	
BOMBAS CENTRÍFUGAS MONOESTÁGIOS 1.750 RPM Single stage centrifugal pumps Bombas centrífugas monoetapa	RL 33 / RL 33 A	
BOMBAS CENTRÍFUGAS MULTIESTÁGIOS 1.750 RPM Multistage centrifugal pumps Bombas centrífugas multietapas	RL 33-2 / RL 33-3 / RL 33-4	
	TMDL 23 / TMDL 27 / TMDL 32	
BOMBAS CENTRÍFUGAS INJETOR INTERNO 3.500 RPM Centrifugal deep well jet pumps [with internal injector] / Bombas centrífugas jet con inyector interno	RE 16 A / RE 16 B / RE 16 A 2-3 / RE 16 B 2-3	
BOMBAS CENTRÍFUGAS INJETORAS Centrif. deep well jet pumps [w/ ejector] Bombas centrífugas inyectoras	TJ 11 / TJA 11 / TJ 12 / TJ A12 / TJ 16 / TJ 16 NR / TJA 16 / TPJ 16 / TPJA 16	
BOMBAS CENTRÍF. SUBMERSÍVEIS Submersible motor pump Bombas centrífugas sumergibles	TSP 125 / TSP 250	
	TSB 0 / TSB 1 / TSB 2 / TSBD / TSBE	
BOMBAS CENTRÍFUGAS SUBMERSÍVEIS EBARA Sumersible centrifugal pumps EBARA Bombas centrífugas sumergibles EBARA	OPTIMA. BEST ONE - VOX,	
	DW - DW VOX	
BOMBA CENTRÍFUGA NORMALIZADA (INOX) /EBARA standardized pumps / Bombas estándar EBARA	3U	
BOMBAS NORMALIZADAS EBARA EBARA standardized pumps / Bombas estándar EBARA	GS	
BOMBAS NORMALIZADAS Standardized pumps / Bombas estándar	TH	
BOMBAS CENTRÍF. A COMBUSTÃO Engine driven pumps Bombas centrífugas a combustión	GP160 e GX160 GX390 e GX630R	

LANÇAMENTO
NEW / LANZAMIENTO

ÉCAROS

**Sistema Solar para
Bombeamento de Água**

Solar System for Water Pumping / Sistema Solar para Bombeo de Agua

Confiabilidade e durabilidade.

Reliability and durability / fiabilidad y durabilidad

- Fácil instalação
Easy installation / Fácil instalación;
- Baixa manutenção
Low maintenance / Baja manutención;
- Qualidade e tecnologia
Quality and technology / Calidad y tecnología;
- Sem custos com rede elétrica / Cost-free
with electric network / *Sin costos con la red eléctrica*



Aplicações: / Applications: / Aplicaciones:

- Captação de água de poços profundos;
Water capitation from deep wells / Captación de agua de pozos profundos
- Abastecimento de reservatórios e bebedouros de animais;
Reservoir and animal drinking tank feed / Abastecimiento de embalses y bebedero de animales
- Pequena irrigação doméstica e agrícola.
Small domestic and agricultural irrigation / Pequeña irrigación domestica y agrícola

Vantagens: / Benefits: / Ventajas:

- Energia limpa e gratuita para bombeamento de água;
Clean and free energy for water pumping / Energía limpia y gratuita para bombeo de agua
- Não depende de rede elétrica, podendo ser instalado em lugares remotos onde não há energia elétrica;
Does not depend on the electrical network, can be installed in remote places where there is no electrical energy / No depende de red eléctrica, pudiendo ser instalado en lugares remotos donde no hay energía eléctrica
- Fácil instalação; / *Easy installation / Fácil instalación*
- Baixa manutenção; / *Low maintenance / Baja mantención*
- Qualidade e tecnologia. / *Quality and technology / Calidad y tecnología*

Informações importantes: /

Important information: / informaciones importantes:

- Motor submerso trifásico 220V, rebobinável e refrigerado a óleo (motor padrão); / *Three phase submerged 220V motor, rewindable and cooled (standard motors) / Motor sumergido trifásico 220V, rebobinado y refrigerado a aceite (motor estándar)*
- Motor convencional para bomba de superfície trifásico 220V; / *Three phase 220V standard motor for surface pumps / Motor convencional para bombas de superficie trifásico 220V*
- Conexão para até dois sensores: um para o nível do poço e outro para o nível do reservatório; / *Connection for up to two sensors: one for the well level and another for the reservoir level / Conexión para hasta dos sensores: un para el nivel del pozo y otro para el nivel del embalse*
- Motor de corrente alternada; / *AC current motor / Motor de corriente alterna*
- Indicado para instalação em águas limpas; / *Suitable for installation in clean waters / Indicado para instalación en aguas limpias*
- Painel solar policristalino com potência de 330W cada; / *Polycrystalline solar panel each with 330W of power / Panel solar policristalino con potencia de 330W cada*
- Proteção contra sobrecorrente e ajuste da frequência de operação automática (MPPT); / *Overcurrent protection and frequency adjustment of the automatic operation (mppt) / Protección contra sobre corriente y ajuste de la frecuencia de operación automática (mppt)*
- Suporte triangular com ângulo ajustável em liga de alumínio com acabamento anodizado, com resistência a ventos de até 108 km/h. *Triangular support with aluminum alloy adjustable angle with anodized finish, wind resistant up to 108 km/h / Soporte triangular con angulo ajustable en aleación de aluminio con acabado anodizado, con resistencia a vientos de hasta 108 km/h*

Obs.: A frequência de operação varia de acordo com cada sistema

Note: The operation frequency varies according to each system / Nota: La frecuencia de operación varia de acuerdo con cada sistema



TSM-0520W - 1,0cv/hp

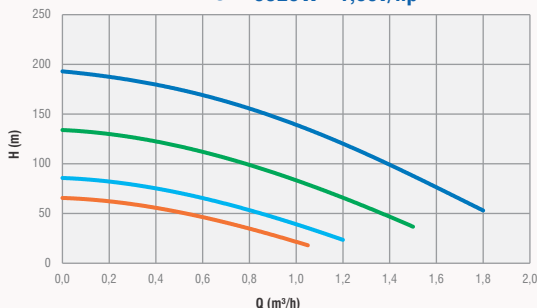

TSM-0526W - 1,5cv/hp

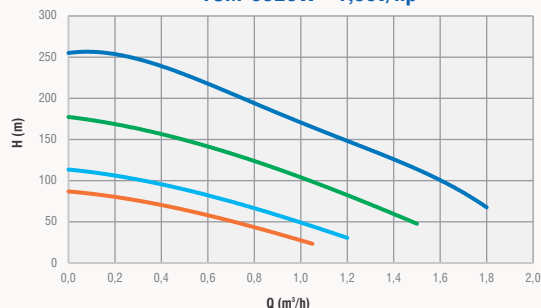

TSM-1012W - 1,0cv/hp

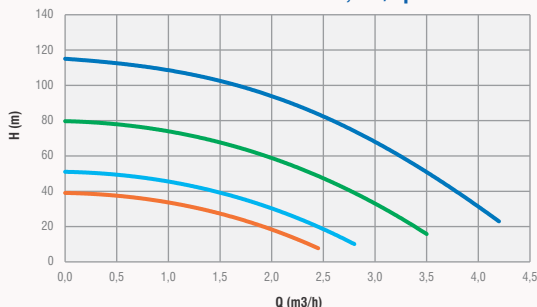

TSM-1017W - 1,5cv/hp

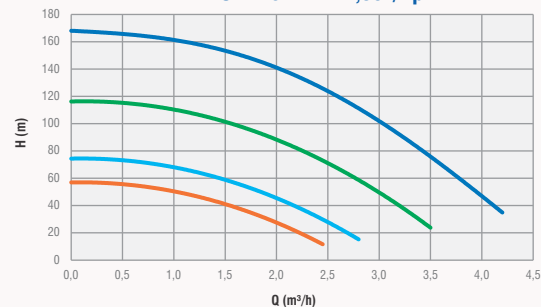

TSM-1020W - 2,0cv/hp

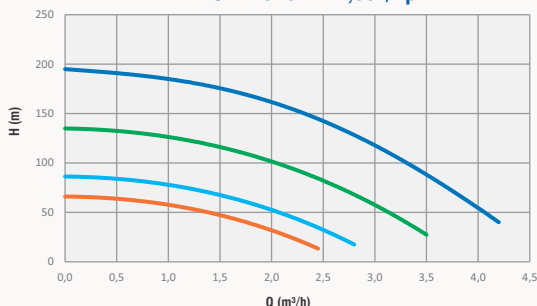

TSM-1815D - 2,0cv/hp

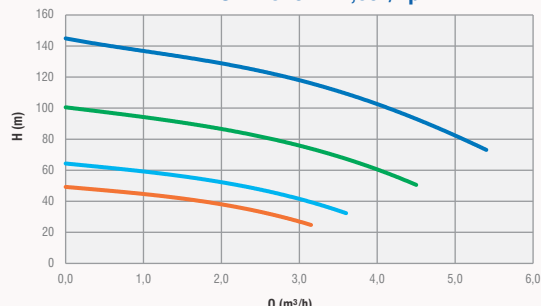

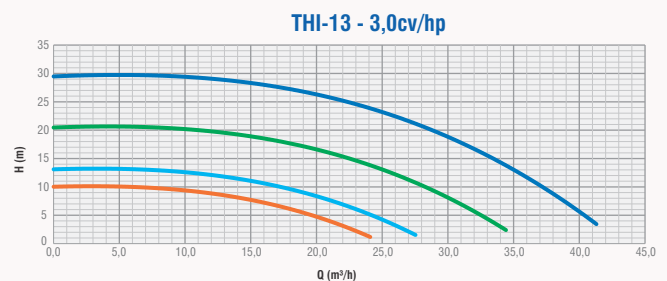
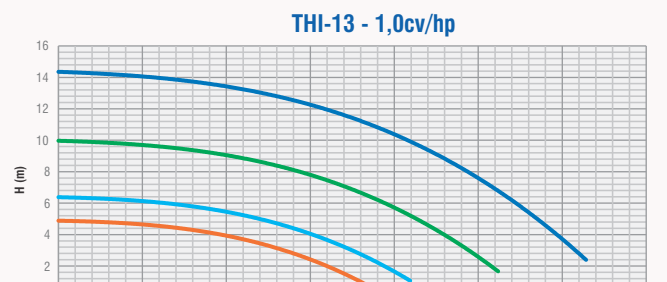
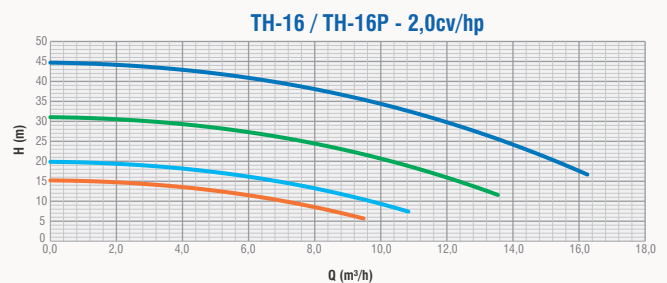
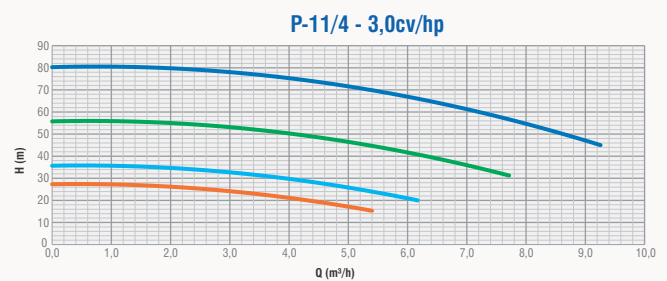
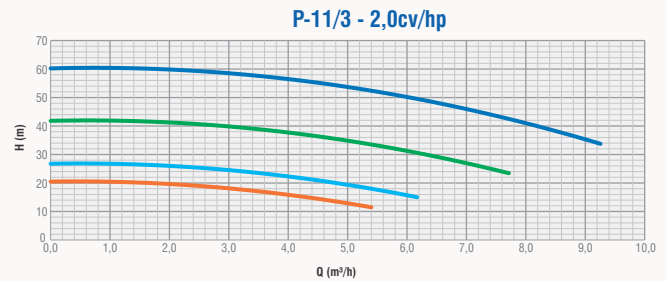
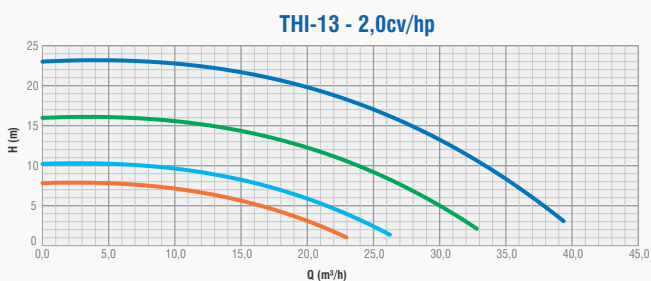
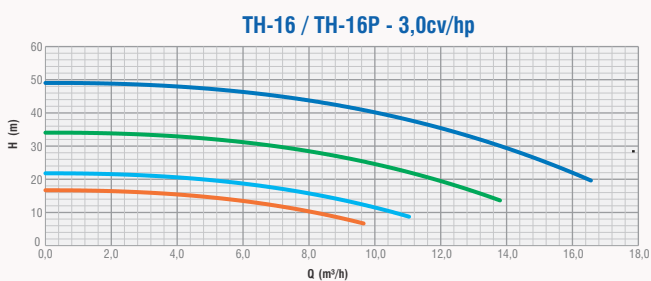
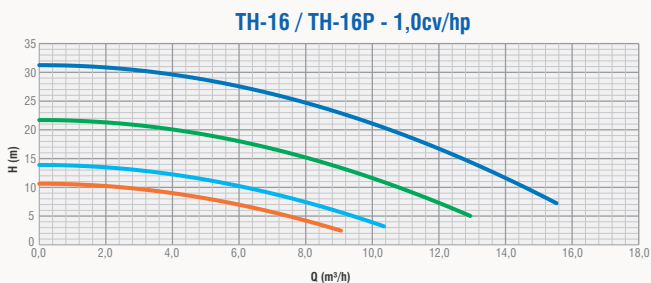
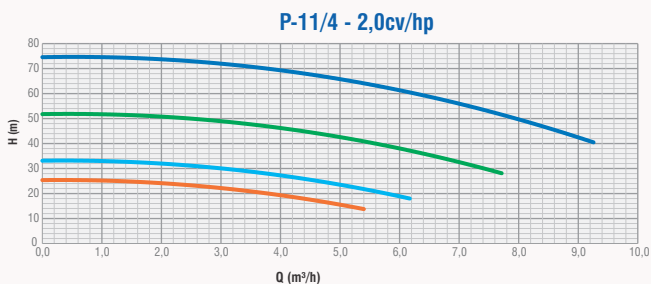
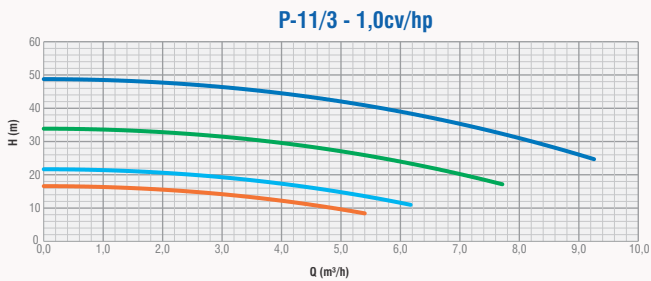
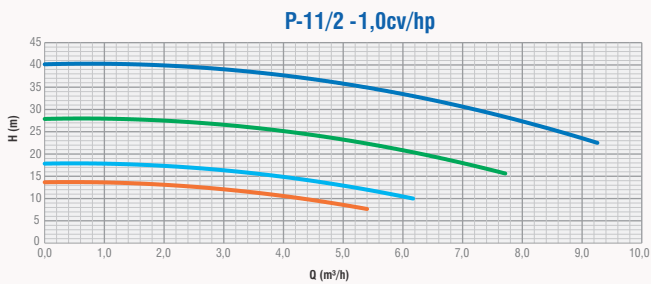



PRESS



INVERTER P



INVERTER W

Características dos Sistemas <i>System Features / Características de los Sistemas</i>		MODELOS/MODELS/MODELOS THEBE		
		PRESS	INVERTER P	INVERTER W
Limites / Límites	Tensão monofásica / single phase / monofásico 127V	até/up to/hasta 1,0cv	-	-
	Tensão monofásica / single phase / monofásico 220V	até/up to/hasta 3cv	até/up to/hasta 3cv	até/up to/hasta 3cv
	Tensão trifásica / three phase / trifásico 220V	-	-	até/up to/hasta 5cv
	Tensão trifásica / three phase / trifásico 380V	-	-	até/up to/hasta 10cv
	Recalque BSP / discharge / descarga	1"	1 1/4"	1"; 1 1/2" e 2"
	Pressão / pressure / presión	90 m.c.a.	50 m.c.a.	160 m.c.a.
	Vazão / flow / caudal	até/up to/hasta 5m³/h	até/up to/hasta 8m³/h	até/up to/hasta 55m³/h
Tecnologia de Proteção contra <i>Protection Technology against / Tecnología de Protección contra</i>	Trabalho à seco / dry work / trabajo en seco	✓	✓	✓
	Sobre pressão / over pressure / sobre presión	✓	✓	✓
	Sobretensão e Subtensão / Overvoltage and Undervoltage / Sobretensión y Subtensión	✓	✓	✓
	Rotor bloqueado / locked shaft / eje bloqueado	✗	✓	✓
	Curto circuito / short circuit / corto circuito	✗	✓	✓
	Falta de fase / lack of fase / falta de fase	✗	✓	✓
	Falha no sensor / sensor failure / falla en el sensor	✗	✓	✓
	Alta temperatura externa / high external temperature / alta temperatura externa	✗	✓	✓
Sistemas skids com bombas em paralelo <i>Skid systems with pumps in parallel / skids con bombas en paralelo</i>	✗	✗	até/up to/hasta 6 bombas	
Controle de rotação(Frequencia) / Speed control / Control de rotación Pode economizar 30% a 60% de energia, comparado a sistemas de controle convencional. / Can save 30% to 60% of energy than to conventional control systems / Puede ahorrar del 30% al 60% de energía que los sistemas de control convencionales.	✗	✓	✓	
Não Gera Golpe de Ariete. <i>Does not generate Waterhammer. / No genera Golpe de Ariete</i>	✗	✓	✓	
Maior vida útil do equipamento e da malha hidráulica. <i>Longer equipment life and hydraulic mesh. / Mayor vida útil del equipo y de la malla hidráulica.</i>	✗	✓	✓	
Operação simples e intuitiva. <i>Simple and intuitive operation. / Operación simple e intuitiva.</i>	✓	✓	✓	
Válvula de retenção e sensor de pressão incorporados <i>check valve and pressor sensor incorporated. / Válvula de retención y sensor de presión incorporado.</i>	✓	✓	✗	
Ausência de vaso de expansão. <i>Without of expansion tank. / Sin el tanque de expansión.</i>	✓	✓	✗	
Não necessita de Parametrização. <i>Don't need for Parameterization. / No es necesario para la parametrización</i>	✓	✗	✗	
Display Digital mostra a pressão em tempo real. <i>Digital Display shows the pressure in real time. / Display Digital muestra la presión en tiempo real</i>	✓	✓	✓	
Display Digital apresenta pressão ajustada e código de falhas. <i>The display shows the set pressure and fault code. / La pantalla muestra la presión definida y el código de fallo</i>	✗	✓	✓	
Frequência - 50 / 60 Hz <i>Frequency / Frecuencia: 50 / 60 Hz</i>	✓	✓	✓	



TPC-58

Características / Characteristics / Características:

- ✓ Liga / Desliga Automático - Automatic start / stop - Liga / Apaga Automática
- ✓ Válvula de retenção incorporado / Built-in Check valve / Válvula de retención integrada
- ✓ Ausência Vaso de Expansão / Do not need Expansion Tank / Ausencia de Vaso de Expansión
- ✓ Display Digital (Pressão em tempo real) / Digital Display (pressure information in real time) / Display digital (Presión en vivo)
- ✓ Pressão do Sistema Auto Ajustável conforme cada Bomba / Pressure of the System self-adaptable according each pump / Presión del sistema automático ajustable de acuerdo con cada bomba
- ✓ Não necessita de Parametrização / Do not need to Parameterize / No necesita Parametrización
- ✓ Proteção contra trabalho à seco / Dry running protection / Protección contra el trabajo en seco
- ✓ Proteção contra Sobre tensão e Sobre pressão / Overvoltage and Overpressure protection / Protección contra la sobretensión y sobrepresión
- ✓ Religamento automático / Automatic restart / Reinicio automático
- ✓ Após longo tempo sem operação, o sistema aciona protegendo contra o travamento da bomba
Forced start after a long time with no use / Después de largo tiempo sin operación, el sistema acciona protegiendo contra el bloqueo de la bomba
- ✓ Recomenda-se a utilização para bombeamento até 40° C, exceto para as bombas TP e CDX (60°C) / Recommended maximum pumping temperature is 40 °C, less for TP and CDX (60°C) / Se recomienda la utilización para bombeamento hasta 40°C, menos para las bombas TP e CDX (60°C).

Selecione a melhor bomba THEBE para o sistema de pressurização THEBE PRESS TPC-58 Monofásico, utilizando as colunas para a quantidade de banheiros existentes em seu projeto e coincidindo com a quantidade de pavimentos. / Select the best pump THEBE for the Single Phase THEBE PRESS TPC-58 pressure system, using the columns for the number of bathrooms in your project matching with the number of floors. / Seleccione la mejor bomba THEBE para el sistema de pressurización THEBE PRESS TPC-58 Monofásico, utilizando las columnas para la cantidad de baños existentes en su proyecto y coincidiendo con la cantidad de pisos.

Seleção de Bombas Pump Selection Selección de Bombas		Até n° Banheiros (10 l/min) / Up to n° Bathrooms / Hasta cantidad de baños (10 l/min)				
		2	3	5	10	20
Pavimentos (2,8m de altura) / Floors (2,8m high) / Pisos (2,8m de altura)	1	B-12P (1/3cv) TP-60	B-12P (1/3cv) TP-80	B-12P (1/2cv)	TH-16P (3/4cv)	TH-16P (1,5cv)
	2	B-12P (1/3cv) TP-60	B-12P (1/2cv) TP-80	B-12P (1/2cv)	TH-16P (3/4cv)	TH-16P (2cv)
	3	B-12P (1/2cv) TP-80	TH-16P (3/4cv) TP-80	TH-16P (3/4cv)	TH-16P (1cv)	TH-16P (2cv)
	4	TH-16P (3/4cv) TP-80	TH-16P (1cv) TP-80	TH-16P (1cv)	TH-16P (1,5cv)	TH-16P (3cv)
	5	TH-16P (1cv) TP-80	TH-16P (1,5cv) TP-80	TH-16P (1,5cv)	TH-16P (2cv)	P-11/3 (2cv)*
	6	TH-16P (1,5cv) TP-80	TH-16P (2cv)	TH-16P (2cv)	TH-16P (2cv)	P-11/4 (3cv)
	7	TH-16P (2cv) TP-80	TH-16P (2cv)	TH-16P (2cv)	TH-16P (3cv)	P-11/4 (3cv)
	8	TH-16P (2cv) TP-80	TH-16P (3cv)	TH-16P (3cv)	P-11/3 (1,5cv)**	P-11/4 (3cv)
	9	TH-16P (3cv)	P-11/3 (1,5cv)**	P-11/3 (1,5cv)**	P-11/3 (1,5cv)*	P-11/4 (3cv)
	10	P-11/3 (1,5cv)**	P-11/3 (1,5cv)**	P-11/3 (1,5cv)*	P-11/4 (1,5cv)	P-11/4 (3cv)

P-11/3 Rotor em mm *(3)108 / **(1)108(2)90



Seleção de Bombas Pump Selection Selección de Bombas		Até n° Banheiros (10 l/min) / Up to n° Bathrooms / Hasta cantidad de baños (10 l/min)				
		2	3	5	10	20
Pavimentos (2,8m de altura) / Floors (2,8m high) / Pisos (2,8m de altura)	1	TJET-60 (1/2CV) CDXM70/076	APP-13 (1/4CV) CDXM70/076	APP-13 (1/2CV) CDXM70/076	CDXM120/106	CDXM120/206
	2	APP-13 (1/3CV) CDXM70/076	APP-13 (1/3CV) CDXM70/076	APP-13 (1CV) CDXM70/076	CDXM70/106	CDXM120/206
	3	APP-13 (1/3CV) CDXM70/106	APP-13 (3/4CV) CDXM70/106	APP-13 (1CV) CDXM70/106	CDXM120/156	CDXM120/206
	4	APP-13 (3/4CV) CDXM70/106	APP-13 (1CV) CDXM70/106	CDXM70/106	CDXM70/156	2CDXM120/206
	5	APP-13 (1CV) CDXM70/106	CDXM70/156	CDXM70/156	CDXM70/156	2CDXM120/306
	6	CDXM70/156	CDXM70/156	CDXM70/156	CDXM120/206	2CDXM120/306
	7	CDXM70/156	CDXM70/156	CDXM70/156	2CDXM70/206	
	8	2CDXM70/156	2CDXM70/156	2CDXM70/206	2CDXM70/206	
	9	2CDXM70/206	2CDXM70/206	2CDXM70/206	2CDXM70/306	
	10	2CDXM70/206	2CDXM70/206	2CDXM70/206	2CDXM70/306	





TPC-58

B10



Modelo Model Modelo	HP	Rotor Impeller Ø (mm)	Sucção Suction Aspiración BSP	Recalque Discharge Descarga BSP	Vazão / Flow Rate / Caudal																				
					ALTURA MANOMÉTRICA / HEAD / ALTURA DE BOMBEO (mc.à.)																				
					l/min	0,0	8,3	16,7	25,0	33,3	41,7	50,0	58,3	70,0	75,0	80,0	91,7	m³/h	0,0	0,5	1,0	1,5	2,0	2,5	3,0
B-10	1/4	94	1"	1"	14,1	13,1	12,0	10,8	9,4	7,8	5,8	3,4													
B-10	1/3	101	1"	1"	17,9	16,8	15,6	14,4	12,9	11,1	9,0	6,5	2,3	0,2											
B-10	1/2	104	1"	1"	20,4	19,3	18,2	16,9	15,4	13,6	11,5	9,1	4,9	2,8	0,6										

B12P



Modelo Model Modelo	CV HP	Rotor Impeller Ø (mm)	Sucção Suction Aspiración BSP	Recalque Discharge Descarga BSP	Vazão / Flow Rate / Caudal																				
					ALTURA MANOMÉTRICA / HEAD / ALTURA DE BOMBEO (mc.à.)																				
					l/min	0,0	8,3	16,7	25,0	33,3	41,7	50,0	58,3	70,0	75,0	80,0	91,7	m³/h	0,0	0,5	1,0	1,5	2,0	2,5	3,0
B-12 P	1/4	94 x 2.5	3/4"	3/4"	16,3	14,6	13,1	11,8	10,5	9,0	7,4	5,5	2,1												
B-12 P	1/3	104 x 2.5	3/4"	3/4"	19,3	17,6	16,2	14,8	13,4	11,8	10,1	8,2	4,8	3,0	1,1										
B-12 P	1/2	112 x 2.5	3/4"	3/4"	25,9	23,9	22,2	20,6	19,1	17,5	15,8	13,9	10,5	8,9	7,0	1,8									

TP



Modelo Model Modelo	CV HP	Sucção Suction Aspiración BSP	Recalque Discharge Descarga BSP	Vazão / Flow Rate / Caudal																							
				ALTURA MANOMÉTRICA / HEAD / ALTURA DE BOMBEO (mc.à.)																							
				l/min	0,0	4,2	8,3	12,5	16,7	20,8	25,0	29,2	33,3	37,5	41,7	45,8	50,0	m³/h	0,0	0,25	0,5	0,75	1,0	1,25	1,5	1,75	2,0
TP-60	1/2	1"	1"	38,0	32,8	27,8	23,1	18,7	14,4	10,3	6,3	2,3															
TP-80	1,0	1"	1"	67,4	61,0	55,1	49,5	44,2	39,2	34,3	29,5	24,7	19,9	15,0	9,9	4,5											

TH16P SÉRIE



TH16NR
(Rotor Termoplástico)

Modelo Model Modelo	CV HP	Rotor Impeller Ø (mm)	Sucção Suction Aspiración BSP	Recalque Discharge Descarga BSP	Vazão / Flow Rate / Caudal																										
					ALTURA MANOMÉTRICA / HEAD / ALTURA DE BOMBEO (mc.à.)																										
					l/min	0,0	16,7	25,0	33,3	41,7	50,0	58,3	66,7	75,0	83,3	91,7	100,0	108,3	116,7	125,0	m³/h	0,0	1,0	1,5	2,0	2,5	3,0	3,5	4,0	4,5	5,0
TH-16	1/2	102	1.1/2"	1"	16,4	15,5	14,7	13,7	12,5	10,9	9,0	6,6	3,8																		
TH-16	3/4	125	1.1/2"	1"	26,0	24,9	24,0	22,9	21,5	19,8	17,7	15,2	12,2	8,7	4,6																
TH-16	1,0	128	1.1/2"	1"	29,2	28,2	27,5	26,6	25,5	24,0	22,2	20,0	17,4	14,2	10,5	6,3	1,3														
TH-16	1,5	136	1.1/2"	1"	33,9	32,8	32,1	31,2	30,0	28,6	26,9	24,7	22,1	19,0	15,4	11,2	6,4														
TH-16	2,0	148	1.1/2"	1"	42,0	40,9	40,1	39,2	38,0	36,6	34,8	32,6	29,9	26,8	23,1	18,9	14,0	8,4	2,0												
TH-16	3,0	159	1.1/2"	1"	46,1	45,1	44,5	43,6	42,6	41,2	39,5	37,4	34,8	31,8	28,2	24,0	19,2	13,7	7,4												

P11NR SÉRIE
(Rotor Termoplástico)



Modelo Model Modelo	CV HP	Rotor Impeller Ø (mm)	Sucção Suction Aspiración BSP	Recalque Discharge Descarga BSP	Vazão / Flow Rate / Caudal																														
					ALTURA MANOMÉTRICA / HEAD / ALTURA DE BOMBEO (mc.à.)																														
					l/min	0,0	16,7	25,0	33,3	41,7	50,0	58,3	66,7	75,0	83,3	91,7	100,0	108,3	116,7	125,0	133,3	141,7	m³/h	0,0	1,0	1,5	2,0	2,5	3,0	3,5	4,0	4,5	5,0	5,5	6,0
P-11/2	1,0	2 x 108	1"	1"	37,6	36,9	36,2	35,2	33,9	32,2	30,1	27,5	24,4	20,8																					
P-11/3	1,0	1x108/2x90	1"	1"	46,5	44,2	43,2	42,1	40,8																										
P-11/3	1,5	2x108/1x90	1"	1"	51,2	50,3	49,4	48,3	46,8	44,9	42,5	39,6																							
P-11/3	1,5	3x108	1"	1"	56,6	55,9	55,1	54,0	52,5	50,6	48,2	45,2																							
P-11/3	2,0	3x108	1"	1"	56,6	55,9	55,1	54,0	52,5	50,6	48,2	45,2	41,7	37,6	32,8	27,2	20,9	13,8	5,8																
P-11/4	1,5	1x108/3x90	1"	1"	60,0	57,7	56,5	55,2	53,5	51,5	48,9																								
P-11/4	2,0	3x108/1x90	1"	1"	70,2	69,3	68,4	67,1	65,4	63,2	60,6	57,3	53,4																						
P-11/4	3,0	4 x 108	1"	1"	75,6	88,3	87,4	85,9	84,1	81,6	78,6	75,0	70,7	65,6	59,8	53,2	45,6	37,2	27,7	17,3	5,7														

TPC-58



TJET-60



Modelo Modelo	CV HP	Sucção Suction Aspiración BSP	Recalque Discharge Descarga BSP	Vazão / Flow Rate / Caudal											
				l/min	0,0	4,2	8,3	12,5	16,7	20,8	25,0	29,2	33,3	37,5	38,3
				m³/h	0,0	0,25	0,5	0,75	1,0	1,25	1,5	1,75	2,0	2,25	2,3
ALTURA MANOMÉTRICA / HEAD / ALTURA DE BOMBEO (mc.à.)															
TJET-60	1/2	1"	1"	35,0	30,1	25,4	21,0	17,0	13,3	10,0	7,1	4,6	2,5	2,1	

APP13
SÉRIE



Modelo Modelo	CV HP	Rotor Impeller Impulsor Ø (mm)	Sucção Suction Aspiración BSP	Recalque Discharge Descarga BSP	Vazão / Flow Rate / Caudal															
					l/min	0,0	4,2	8,3	12,5	16,7	20,8	25,0	29,2	33,3	37,5	41,7	45,8	50,0	55,0	
					m³/h	0,00	0,25	0,50	0,75	1,00	1,25	1,50	1,75	2,00	2,25	2,50	2,75	3,00	3,30	
ALTURA MANOMÉTRICA / HEAD / ALTURA DE BOMBEO (mc.à.)																				
APP-13	1/4	90x3.5	3/4"	3/4"	24,6	22,1	19,9	17,8	15,9	14,1	12,4	10,8	9,3	7,8	6,3					
APP-13	1/3	103x3.5	3/4"	3/4"	31,7	28,9	26,2	23,8	21,6	19,5	17,5	15,7	13,9	12,1	10,4	8,7	6,9	4,7		
APP-13	1/2	106x3.5	3/4"	3/4"	34,8	31,9	29,2	26,7	24,4	22,3	20,2	18,3	16,5	14,7	12,9	11,1	9,3			
APP-13	3/4	100x4.5	3/4"	3/4"	36,9	34,3	31,8	29,4	27,1	25,0	22,9	20,9	19,0	17,1	15,3	13,5	11,6			
APP-13	1,0	110x4.5	3/4"	3/4"	44,0	40,9	37,9	35,1	32,5	30,1	27,8	25,6	23,5	21,4	19,5	17,6	15,7			

CDXM



Modelo Modelo	CV HP	Sucção Suction Aspiración BSP	Recalque Discharge Descarga BSP	Vazão / Flow Rate / Caudal						
				l/min	0,0	20,0	50,0	80,0	90,0	120,0
				m³/h	0,0	1,2	3,0	4,8	5,4	7,2
ALTURA MANOMÉTRICA / HEAD / ALTURA DE BOMBEO (mc.à.)										
CDXM 70/076	0,75	1.1/4"	1"	22,7	20,7	15,5	5,8	1,3		
CDXM 70/106	1,00	1.1/4"	1"	31,3	29,6	24,0	14,4			
CDXM 70/156	1,50	1.1/4"	1"	43,9	42,1	35,6	24,7			
CDXM 120/106	1,00	1.1/4"	1"	23,7	21,7	17,1	8,6	4,5		
CDXM 120/156	1,50	1.1/4"	1"	31,8	29,7	25,1	16,7	12,6		
CDXM 120/206	2,00	1.1/2"	1"	45,2	43,4	38,5	29,5	25,2	7,2	
CDXM 200/156	1,50	1.1/2"	1"	22,9	21,2	17,1	9,1	5,2		
CDXM 200/206	2,00	1.1/2"	1"	31,9	30,5	26,6	18,6	14,7		

2CDXM



Modelo Modelo	CV HP	Sucção Suction Aspiración BSP	Recalque Discharge Descarga BSP	Vazão / Flow Rate / Caudal								
				l/min	0	20	40	60	90	100	120	140
				m³/h	0,0	1,2	2,4	3,6	5,4	6,0	7,2	8,4
ALTURA MANOMÉTRICA / HEAD / ALTURA DE BOMBEO (mc.à.)												
2CDXM 70/106	1	1.1/4"	1"	42,7	39,6	34,9	28,2	13,3	6,8			
2CDXM 70/206	2	1.1/4"	1"	60,2	57,0	52,3	45,2	28,6	34,8	2,0		
2CDXM 70/306	3	1.1/4"	1"	66,7	62,2	57,1	50,2	33,7	25,9	6,0		



INVERTER P

Características / CHARACTERISTICS / CARACTERÍSTICAS

- ✓ Pode economizar 30% a 60% de energia, comparado a sistemas convencionais. / Can save 30% to 60% of energy compared to conventional systems. / Puede economizar 30% a 60% de energía comparado a sistemas convencionales.
- ✓ Não Gera Golpe de Ariete, aumentando a vida útil do equipamento e da malha hidráulica. / Does not generate water hammer, increasing the equipment useful life and the hydraulic mesh. / No genera golpe de ariete, aumentando la vida útil del equipo y de la malla hidráulica.
- ✓ Operação simples e amigável. / Simple and friendly operatio. / Operación simple y amigable.
- ✓ O Display mostra a pressão real de operação, pressão ajustada e cód. de falhas. / The circuit breaker shows the operating pressure, set pressure and the fault code. / El disyuntor muestra la presión de operación, presión ajustada y el código de fallas.
- ✓ Tecnologia de proteção contra sobrecorrente, sobretensão, sobtensão, curto-circuito, rotor bloqueado, trabalho à seco, alta temperatura externa, falta de fase e falha de sensor. / Protection technology against over current, overvoltage, under voltage and short circuit, locked Impeller, dry work, high external temperature, lack of phase and sensor fault. / Tecnología de protección contra sobre corriente, sobretensión, sub tensión y corto circuito, rotor bloqueado, trabaja a seco, alta temperatura externa, falta de fase y falla de sensor.
- ✓ Executa repartida automática após falta de água e energia. / Execute automatic start after lack of water and energy. / Ejecuta partida automática después de falta de agua y energía.

Selecione a melhor bomba THEBE para o sistema de pressurização THEBE INVERTER - P Monofásico, utilizando as colunas para a quantidade de banheiros existentes em seu projeto e coincidindo com a quantidade de pavimentos.

Select the best pump THEBE for the Single Phase THEBE INVERTER - P pressure system, using the columns for the number of bathrooms in your project matching with the number of floors. / Seleccione la mejor bomba THEBE para el sistema de presurización THEBE INVERTER - P Monofásico, utilizando las columnas para la cantidad de baños existentes en su proyecto y coincidiendo con la cantidad de pisos



Bomba p/ Pressurizador Pump for the pressure system Bomba p/ Presurizador	Até n° Banheiros (10 l/min) / Up to n° Bathrooms / Hasta cantidad de baños (10 l/min)								
	2	3	5	10	20	30	40	50	
Pavimentos (2,8m de altura) / Floors (2,8m high) / Pisos (2,8m de altura)	1	TH-16P (1/2cv) CDX70/076	TH-16P (1/2cv) CDX70/076	TH-16P (1/2cv) CDX70/076	TH-16P (3/4cv) CDX70/076	TH-16P (3/4cv) CDX120/156	TH-16P (1cv) CDX120/156	TH-16P (2cv) CDX120/206	TH-16P (3cv) 2CDX120/306
	2	TH-16P (3/4cv) CDX70/076	TH-16P (3/4cv) CDX70/076	TH-16P (3/4cv) CDX70/076	TH-16P (3/4cv) CDX70/106	TH-16P (1cv) CDX120/156	TH-16P (1cv) CDX120/156	TH-16P (2cv) CDX120/206	P-15/2F (3cv) 2CDX120/306
	3	TH-16P (3/4cv) CDX70/076	TH-16P (3/4cv) CDX70/106	TH-16P (3/4cv) CDX70/106	TH-16P (1cv) CDX70/106	TH-16P (1,5cv) CDX120/206	TH-16P (1,5cv) CDX120/206	TH-16P (3cv) 2CDX120/306	P-15/2G (3cv) 2CDX120/306
	4	TH-16P (3/4cv) CDX70/106	TH-16P (1cv) CDX70/106	TH-16P (1cv) CDX70/106	TH-16P (1,5cv) CDX70/156	TH-16P (2cv) CDX120/206	TH-16P (2cv) CDX120/206	P-15/2F (3cv) 2CDX120/306	
	5	TH-16P (1cv) CDX70/106	TH-16P (1cv) CDX70/106	TH-16P (1,5cv) CDX70/156	TH-16P (1,5cv) CDX70/156	TH-16P (2cv) CDX120/206	TH-16P (2cv) 2CDX120/206	P-15/2G (3cv) 2CDX120/306	
	6	TH-16P (1,5cv) CDX70/156	TH-16P (1,5cv) CDX70/156	TH-16P (2cv) CDX70/156	TH-16P (2cv) CDX70/156	TH-16P (3cv) CDX120/206	P-11/4 (3cv) 2CDX120/306		
	7	TH-16P (2cv) CDX70/156	TH-16P (2cv) CDX70/156	TH-16P (2cv) CDX70/156	TH-16P (2cv) CDX120/206	TH-16P (3cv) 2CDX120/306	P-11/4 (3cv) 2CDX120/306		
	8	TH-16P (2cv) CDX70/156	TH-16P (2cv) CDX70/156	TH-16P (3cv) CDX70/156	TH-16P (3cv) 2CDX70/206	P-11/3 (2cv)* 2CDX120/306	P-11/4 (3cv) 2CDX120/306		
	9	TH-16P (3cv) 2CDX70/206	TH-16P (3cv) 2CDX70/206	TH-16P (3cv) 2CDX70/206	P-11/3 (1,5cv)* 2CDX70/206	P-11/4 (3cv) 2CDX120/306	P-11/4 (3cv)		
	10	P-11/3 (1,5cv)** 2CDX70/206	P-11/3 (1,5cv)** 2CDX70/206	P-11/3 (1,5cv)** 2CDX70/206	P-11/3 (2cv)* 2CDX70/306	P-11/4 (3cv)			

P-11/3 Rotor em mm *(3)108 / **(1)108(2)90

P-11/5 Rotor em mm *(5)108 / **(4)108(1)90

INVERTER W



THEBE INVERTER W THB-13

Modelo Modelo	cv hp	Rotor Impeller Impulsor Ø (mm)	Sucção Suction Aspiración BSP	Recalque Discharge Descarga BSP	Vazão / Flow Rate / Caudal															
					l/min	0,0	41,7	83,3	125,0	166,7	208,3	250,0	283,3	316,7	375,0	416,7	458,3	500,0	516,7	
					m³/h	0,0	2,5	5,0	10,0	15,0	20,0	25,0	30,0	34,0	38,0	45,0	50,0	60,0	62,0	
					ALTURA MANOMÉTRICA / HEAD / ALTURA DE BOMBEO (mc.à)															
THB-13	1,0	105	2"	1.1/2"	15,0	14,3	13,4	12,6	11,5	10,4	9,0	7,7	6,3	3,4						
THB-13	2,0	121	2"	1.1/2"	24,1	23,3	22,4	21,5	20,5	19,3	18,0	16,7	15,2	12,2	9,6	6,5	3,0	1,4		
THB-13	3,0	128	2"	1.1/2"	27,6	26,8	26,1	25,3	24,4	23,4	22,1	21,0	19,6	16,8	14,3	11,4	8,0	6,5		

THEBE INVERTER W2 THB-13 (2 Bombas / 2 Pumps / 2 Bombas)

Modelo Modelo	cv hp	Rotor Impeller Impulsor Ø (mm)	Sucção Suction Aspiración BSP	Recalque Discharge Descarga BSP	Vazão / Flow Rate / Caudal															
					l/min	0,0	41,7	83,3	125,0	166,7	208,3	250,0	283,3	316,7	375,0	416,7	458,3	500,0	516,7	
					m³/h	0,0	5,0	10,0	15,0	20,0	25,0	30,0	34,0	38,0	45,0	50,0	60,0	62,0		
					ALTURA MANOMÉTRICA / HEAD / ALTURA DE BOMBEO (mc.à)															
THB-13	1,0	105	2"	1.1/2"	15,0	14,3	13,4	12,6	11,5	10,4	9,0	7,7	6,3	3,4						
THB-13	2,0	121	2"	1.1/2"	24,1	23,3	22,4	21,5	20,5	19,3	18,0	16,7	15,2	12,2	9,6	6,5	3,0	1,4		
THB-13	3,0	128	2"	1.1/2"	27,6	26,8	26,1	25,3	24,4	23,4	22,1	21,0	19,6	16,8	14,3	11,4	8,0	6,5		

THEBE INVERTER W THS-18



Modelo Modelo	CV HP	Rotor Impeller Impulsor Ø (mm)	Sucção Suction Aspiración BSP	Recalque Discharge Descarga BSP	Vazão / Flow Rate / Caudal																									
					l/min	0,0	41,7	83,3	125,0	166,7	208,3	250,0	291,7	333,3	375,0	416,7	458,3	500,0	541,7	583,3	625,0	666,7	708,3	750,0	791,7	833,3	875,0	916,7		
					m³/h	0,0	2,5	5,0	7,5	10,0	12,5	15,0	17,5	20,0	22,5	25,0	27,5	30,0	32,5	35,0	37,5	40,0	42,5	45,0	47,5	50,0	52,5	55,0		
					ALTURA MANOMÉTRICA / HEAD / ALTURA DE BOMBEO (mc.à)																									
THS-18	4,00	132	2"	1.1/2"	31,0	30,6	30,2	29,8	29,3	28,6	27,8	26,7	25,2	23,5	21,3	18,7	15,5	11,9	7,6											
THS-18	5,00	141	2"	1.1/2"	36,4	36,0	35,7	35,3	34,8	34,3	33,5	32,5	31,2	29,6	27,6	25,2	22,3	18,8	14,8											
THS-18	7,50	163	2"	1.1/2"	49,6	49,3	49,0	48,7	48,4	48,0	47,5	46,8	45,8	44,6	43,1	41,1	38,7	35,8	32,3											
THS-18	10,00	172	2"	1.1/2"	55,0	54,7	54,5	54,3	54,1	53,7	53,3	52,7	51,8	50,7	49,3	47,4	45,2	42,5	39,4	35,6	31,3	26,3	20,6	14,2	7,0					

THEBE INVERTER W2 THS-18 (2 Bombas / 2 Pumps / 2 Bombas)

Modelo Modelo	CV HP	Rotor Impeller Impulsor Ø (mm)	Sucção Suction Aspiración BSP	Recalque Discharge Descarga BSP	Vazão / Flow Rate / Caudal																								
					l/min	0,0	83,3	166,7	250,0	333,3	416,7	500,0	583,3	666,7	750,0	833,3	916,7	1000,0	1083,3	1166,7	1250,0	1333,3	1416,7	1500,0	1583,3	1666,7	1750,0	1833,3	
					m³/h	0,0	5,0	10,0	15,0	20,0	25,0	30,0	35,0	40,0	45,0	50,0	55,0	60,0	65,0	70,0	75,0	80,0	85,0	90,0	95,0	100,0	105,0	110,0	
					ALTURA MANOMÉTRICA / HEAD / ALTURA DE BOMBEO (mc.à)																								
THS-18	4,00	132	2"	1.1/2"	31,0	30,6	30,2	29,8	29,3	28,6	27,8	26,7	25,2	23,5	21,3	18,7	15,5	11,9	7,6										
THS-18	5,00	141	2"	1.1/2"	36,4	36,0	35,7	35,3	34,8	34,3	33,5	32,5	31,2	29,6	27,6	25,2	22,3	18,8	14,8										
THS-18	7,50	163	2"	1.1/2"	49,6	49,3	49,0	48,7	48,4	48,0	47,5	46,8	45,8	44,6	43,1	41,1	38,7	35,8	32,3										
THS-18	10,00	172	2"	1.1/2"	55,0	54,7	54,5	54,3	54,1	53,7	53,3	52,7	51,8	50,7	49,3	47,4	45,2	42,5	39,4	35,6	31,3	26,3	20,6	14,2	7,0				

THEBE INVERTER W P-11



Modelo Modelo	CV HP	Rotor Impeller Impulsor Ø (mm)	Sucção Suction Aspiración BSP	Recalque Discharge Descarga BSP	Vazão / Flow Rate / Caudal																		
					l/min	0,0	16,7	25,0	33,3	41,7	50,0	58,3	66,7	75,0	83,3	91,7	100,0	108,3	116,7	125,0	133,3	141,7	150,0
					m³/h	0,0	1,0	1,5	2,0	2,5	3,0	3,5	4,0	4,5	5,0	5,5	6,0	6,5	7,0	7,5	8,0	8,5	9,0
					ALTURA MANOMÉTRICA / HEAD / ALTURA DE BOMBEO (mc.à)																		
P-11/3	1,5	2x108/1x90	1"	1"	51,9	51,5	51,2	50,6	49,9	49,0	48,0	46,8	45,5	43,9	42,2	40,3	38,2	35,9	33,4				
P-11/3	2,0	3x108	1"	1"	57,3	57,2	56,8	56,3	55,6	54,8	53,7	52,5	51,0	49,4	47,6	45,5	43,3	40,9	38,2	35,4	32,3	29,0	
P-11/4	2,0	3x108/1x90	1"	1"	70,9	70,6	70,1	69,4	68,5	67,4	66,1	64,5	62,7	60,7									
P-11/4	3,0	4 x 108	1"	1"	76,3	76,0	75,5	74,8	73,9	72,8	71,5	69,9	68,1	66,1	64,0	61,8	59,4	56,7	53,9	51,1	48,2	45,3	42,4
P-11/6	3,0	5X108/1X90	1"	1"	108,8	108,6	108,0	107,1	105,8	104,2	102,3	99,9											

THEBE INVERTER W2 P-11 (2 Bombas / 2 Pumps / 2 Bombas)

Modelo Modelo	CV HP	Rotor Impeller Impulsor Ø (mm)	Sucção Suction Aspiración BSP	Recalque Discharge Descarga BSP	Vazão / Flow Rate / Caudal																		
					l/min	0,0	33,3	50,0	66,7	83,3	100,0	116,7	133,3	150,0	166,7	183,3	200,0	216,7	233,3	250,0	266,7	283,3	300,0
					m³/h	0,0	2,0	3,0	4,0	5,0	6,0	7,0	8,0	9,0	10,0	11,0	12,0	13,0	14,0	15,0	16,0	17,0	18,0
					ALTURA MANOMÉTRICA / HEAD / ALTURA DE BOMBEO (mc.à)																		
P-11/3	1,5	2x108/1x90	1"	1"	51,9	51,5	51,2	50,6	49,9	49,0	48,0	46,8	45,5	43,9	42,2	40,3	38,2	35,9	33,4				
P-11/3	2,0	3x108	1"	1"	57,3	57,2	56,8	56,3	55,6	54,8	53,7	52,5	51,0	49,4	47,6	45,5	43,3	40,9	38,2	35,4	32,3	29,0	
P-11/4	2,0	3x108/1x90	1"	1"	70,9	70,6	70,1	69,4	68,5	67,4	66,1	64,5	62,7	60,7									
P-11/4	3,0	4 x 108	1"	1"	76,3	76,0	75,5	74,8	73,9	72,8	71,5	69,9	68,1	66,1	64,0	61,8	59,4	56,7	53,9	51,1	48,2	45,3	42,4
P-11/6	3,0	5X108/1X90	1"	1"	108,8	108,6	108,0	107,1	105,8	104,2	102,3	99,9											

INVERTER W



THEBE INVERTER W PX-15

Modelo Modelo	CV HP	Rotor Impeller Ø (mm)	Sucção Suction Aspiración BSP	Recalque Discharge Descarga BSP	Vazão / Flow Rate / Caudal																								
					l/min m³/h	0,0 0,0	16,7 1,0	33,3 2,0	50,0 3,0	66,7 4,0	83,3 5,0	100,0 6,0	116,7 7,0	133,3 8,0	150,0 9,0	166,7 10,0	183,3 11,0	200,0 12,0	216,7 13,0	233,3 14,0	250,0 15,0	266,7 16,0	283,3 17,0	300,0 18,0	316,7 19,0	333,3 20,0	350,0 21,5	366,7 22,0	375,0 22,5
ALTURA MANOMÉTRICA / HEAD / ALTURA DE BOMBEO (mc.à.)																													
PX-15/2 FL	5,0	121 / 138	1.1/2"	1.1/2"	60,8	60,4	60,0	59,6	59,0	58,4	57,7	56,8	55,9	54,8	53,6	52,3	50,8	49,1	47,2	45,2	43,0	40,5	37,9	35,0	31,9	26,7			
PX-15/3 FN	7,5	2x121/1x145	1.1/2"	1.1/2"	89,0	88,6	88,2	87,6	86,8	86,0	85,0	83,8	82,5	81,0	79,3	77,3	75,2	72,8	70,2	67,3	64,2	60,8	57,0	53,0	48,7	41,5			
PX-15/3 KN	10,0	1x134/2x145	1.1/2"	1.1/2"	106,9	106,4	105,9	105,3	104,7	103,9	103,0	102,0	100,8	99,5	98,0	96,3	94,5	92,4	90,0	87,5	84,6	81,5	78,1	74,4	70,4	63,7			
PX-15/3 N	10,0	3x145	1.1/2"	1.1/2"	112,4	111,9	111,3	110,7	110,0	109,2	108,3	107,3	106,2	104,9	103,4	101,8	100,0	97,9	95,7	93,2	90,5	87,5	84,3	80,7	76,9	70,5	68,2	65,8	
PX-15/5 F	10,0	5x121	1.1/2"	1.1/2"	122,8	122,4	121,8	121,0	120,0	118,7	117,1	115,2	113,0	110,5	107,7	104,5	100,9	96,9	92,5	87,7	82,5	76,7	70,6	63,9	56,7	44,9	40,7		

THEBE INVERTER W2 PX-15 (2 Bombas / 2 Pumps / 2 Bombas)

Modelo Modelo	CV HP	Rotor Impeller Ø (mm)	Sucção Suction Aspiración BSP	Recalque Discharge Descarga BSP	Vazão / Flow Rate / Caudal																								
					l/min m³/h	0,0 0,0	33,3 2,0	66,7 4,0	100,0 6,0	133,3 8,0	166,7 10,0	200,0 12,0	233,3 14,0	266,7 16,0	300,0 18,0	333,3 20,0	366,7 22,0	400,0 24,0	433,3 26,0	466,7 28,0	500,0 30,0	533,3 32,0	566,7 34,0	600,0 36,0	633,3 38,0	666,7 40,0	716,7 43,0	733,3 44,0	750,0 45,0
ALTURA MANOMÉTRICA / HEAD / ALTURA DE BOMBEO (mc.à.)																													
PX-15/2 FL	5,0	121 / 138	1.1/2"	1.1/2"	60,8	60,4	60,0	59,6	59,0	58,4	57,7	56,8	55,9	54,8	53,6	52,3	50,8	49,1	47,2	45,2	43,0	40,5	37,9	35,0	31,9	26,7			
PX-15/3 FN	7,5	2x121/1x145	1.1/2"	1.1/2"	89,0	88,6	88,2	87,6	86,8	86,0	85,0	83,8	82,5	81,0	79,3	77,3	75,2	72,8	70,2	67,3	64,2	60,8	57,0	53,0	48,7	41,5			
PX-15/3 KN	10,0	1x134/2x145	1.1/2"	1.1/2"	106,9	106,4	105,9	105,3	104,7	103,9	103,0	102,0	100,8	99,5	98,0	96,3	94,5	92,4	90,0	87,5	84,6	81,5	78,1	74,4	70,4	63,7			
PX-15/3 N	10,0	3x145	1.1/2"	1.1/2"	112,4	111,9	111,3	110,7	110,0	109,2	108,3	107,3	106,2	104,9	103,4	101,8	100,0	97,9	95,7	93,2	90,5	87,5	84,3	80,7	76,9	70,5	68,2	65,8	
PX-15/5 F	10,0	5x121	1.1/2"	1.1/2"	122,8	122,4	121,8	121,0	120,0	118,7	117,1	115,2	113,0	110,5	107,7	104,5	100,9	96,9	92,5	87,7	82,5	76,7	70,6	63,9	56,7	44,9	40,7		

THEBE INVERTER W CDX



Modelo Modelo	CV HP	Rotor Impeller Ø (mm)	Sucção Suction Aspiración BSP	Recalque Discharge Descarga BSP	Vazão / Flow Rate / Caudal												
					l/min m³/h	0,0 0,0	20,0 1,2	50,0 3,0	80,0 4,8	120,0 7,2	140,0 8,4	160,0 9,6	180,0 10,8	200,0 12,0	220,0 13,2	233,3 14,0	250,0 15,0
ALTURA MANOMÉTRICA / HEAD / ALTURA DE BOMBEO (mc.à.)																	
CDX 70/106	1,0	132	1.1/4"	1"	32,0	31,0	28,2	25,1									
CDX 70/156	1,5	157	1.1/4"	1"	44,6	43,5	39,8	35,4									
CDX 120/156	1,5	132	1.1/4"	1"	32,5	31,2	29,3	27,4	26,7	24,4	22,5	20,2					
CDX 200/306	3,0	144	1.1/2"	1"	38,9	37,7	36,2	34,6	34,1	32,2	30,8	29,1	27,2	24,9	22,2	20,2	17,4

THEBE INVERTER W2 CDX (2 Bombas / 2 Pumps / 2 Bombas)

Modelo Modelo	CV HP	Rotor Impeller Ø (mm)	Sucção Suction Aspiración BSP	Recalque Discharge Descarga BSP	Vazão / Flow Rate / Caudal												
					l/min m³/h	0,0 0,0	40,0 2,4	100,0 6,0	160,0 9,6	180,0 10,8	240,0 14,4	280,0 16,8	320,0 19,2	360,0 21,6	400,0 24,0	440,0 26,4	466,7 28,0
ALTURA MANOMÉTRICA / HEAD / ALTURA DE BOMBEO (mc.à.)																	
CDX 70/106	1,0	132	1.1/4"	1"	32,0	31,0	28,2	25,1									
CDX 70/156	1,5	157	1.1/4"	1"	44,6	43,5	39,8	35,4									
CDX 120/156	1,5	132	1.1/4"	1"	32,5	31,2	29,3	27,4	26,7	24,4	22,5	20,2					
CDX 200/306	3,0	144	1.1/2"	1"	38,9	37,7	36,2	34,6	34,1	32,2	30,8	29,1	27,2	24,9	22,2	20,2	17,4

THEBE INVERTER W 2CDX



Modelo Modelo	CV HP	Rotor Impeller Ø (mm)	Sucção Suction Aspiración BSP	Recalque Discharge Descarga BSP	Vazão / Flow Rate / Caudal											
					l/min m³/h	0,0 0,0	20,0 1,2	40,0 2,4	60,0 3,6	90,0 5,4	100,0 6,0	120,0 7,2	140,0 8,4	160,0 9,6	190,0 11,4	240,0 14,4
ALTURA MANOMÉTRICA / HEAD / ALTURA DE BOMBEO (mc.à.)																
2CDX 120/306	3,0	2(132)	1.1/4"	1"	65,0	62,4	59,9	57,4	53,5	52,1	49,2	46,0	42,3	35,9		
2CDX 200/506	5,5	132/157	1.1/2"	1"	78,9	77,1	75,3	73,6	70,8	69,8	67,7	65,4	62,8	58,3	48,8	46,5

THEBE INVERTER W2 2CDX (2 Bombas / 2 Pumps / 2 Bombas)

Modelo Modelo	CV HP	Rotor Impeller Ø (mm)	Sucção Suction Aspiración BSP	Recalque Discharge Descarga BSP	Vazão / Flow Rate / Caudal											
					l/min m³/h	0,0 0,0	40,0 2,4	80,0 4,8	120,0 7,2	180,0 10,8	200,0 12,0	240,0 14,4	280,0 16,8	320,0 19,2	380,0 22,8	480,0 28,8
ALTURA MANOMÉTRICA / HEAD / ALTURA DE BOMBEO (mc.à.)																
2CDX 120/306	3,0	2(132)	1.1/4"	1"	65,0	62,4	59,9	57,4	53,5	52,1	49,2	46,0	42,3	35,9		
2CDX 200/506	5,5	132/157	1.1/2"	1"	78,9	77,1	75,3	73,6	70,8	69,8	67,7	65,4	62,8	58,3	48,8	46,5



EBARA CORPORATION

2,5TSM

BOMBA SUBMERSA 2,5"

BORE HOLE SUBMERSIBLE PUMP 2,5" / BOMBA SUMERGIBLE 2,5"

2 Fios Capacitor Interno

2 Wires - Internal Capacitor / 2 cables - Capacitor Interno

LANÇAMENTO
NEW/LANZAMIENTO



Dados de Operação / Operational Data / Datos de operación

- Vazão máxima / Maximum flow / Caudal máximo: 3,0 m³/h
- Altura máxima / Maximum head / Altura máxima: 89 m

Limites de Operação / Operational Limits / Limites Operacionales

- Temperatura máxima / Maximum temperature: 35°C
- Diâmetro máximo de partículas / Maximum particle diameter / Diámetro máximo de partículas: 2 mm
- Concentração máxima de partículas / Maximum particles concentration / Concentración máxima de partículas: 0,25%
- ph: 6,5 a 8,5 / ph : 6,5 to 8,5 / ph : 6,5 hasta 8,5
- Profundidade máxima de submersão / Maximum submergence depth / Máxima profundidad de sumersión: 80 m
- Instalação em poços de 2,5" ou maiores (recomenda-se a utilização de camisa de fluxo) / Installation in wells bigger than 2,5" (Recommended to use a flow inducer sleeve) / Instalación en 2,5" o pozos más grandes (Se recomienda la utilización de la Camisa de succión)

Aplicações / Applications / Aplicaciones

- Recalque de água subterrânea (poços freáticos, artesianos, cisternas) / Water discharge (groundwater, deep wells, cisterns) / Descarga de agua subterrânea (pozos freaticos, artesianos, cisternas)
- Irrigação de horticultura e agricultura / Agriculture and horticulture irrigation / Riego de agricultura y horticultura
- Pressurização / Pressurization / Presurización
- Indústrias / Industry / Industrias
- Residências / Domestic / Residenciales

Construção / Construction / Construcción

- Motor refrigerado a óleo de grau alimentício. Estável e confiável / Food grade oil motor refrigerated. Stable and reliable / Motor refrigerado a aceite de grado alimenticio. Estable y de confianza.
- Capacitor interno / 2 Fios + Terra (Sem Control box) / Internal Capacitor - 2 Wires + Ground wire (Without Control Box) / Capacitor interno - 2 cables + tierra (Sin Caja de Control).
- Protetor térmico no motor / Thermal protector in motor / Protector térmico en el motor
- Corpo da válvula e Intermediário em latão / Suction support and valvs in brass / Cuerpo de válvula y separador en latón.

Codificação / Construction / Construcción

2,5TSM 2 / 8

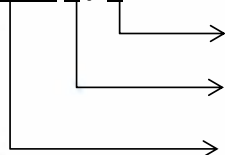

Número de estágios
Stage number / Número de etapas

Vazão Nominal [m³/h]
Rated Flow / Caudal Nominal [m³/h]

Modelo / Model / Modelo

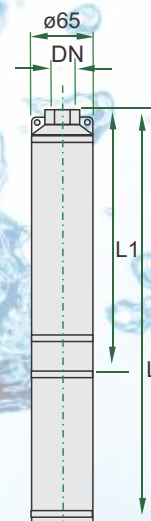

MODELO MODEL MODELO	CV HP	ESTÁGIOS STAGES ETAPAS	TENSÃO VOLTAGE TENSIÓN [V]	RECALQUE DISCHARGE DESCARGA DN	ALTURA MÁXIMA SHUT-OFF [m]	Vazão / Flow Rate / Caudal (m ³ /h)										L1 [mm]	L [mm]	PESO WEIGHT [kg]
						0,3	0,6	0,9	1,2	1,5	1,8	2,1	2,4	2,7	3,0			
2,5TSM2/8	0,25	8	127 ou 220	1"	32	31	30	28	26	23	21	18	14	9	4	384	665	5,5
2,5TSM2/11	0,33	11	127 ou 220	1"	45	43	41	38	35	32	29	25	19	12	5	464	770	6,4
2,5TSM2/16	0,5	16	127 ou 220	1"	65	62	59	55	51	46	41	36	28	18	8	619	960	8,0
2,5TSM2/22	0,75	22	220	1"	89	86	82	75	70	65	57	49	39	24	10	779	1170	9,7

3TSM/3TSM(I)

BOMBA SUBMERSA 3"

BORE HOLE SUBMERSIBLE PUMP 3" / BOMBA SUMERGIBLE 3"

LANÇAMENTO
NEW / LANZAMIENTO

Dados de Operação / Operational Data / Datos de Operación

- Vazão máxima / Maximum flow / Caudal máxima: 3,4 m³/h
- Altura máxima / Maximum Head / Altura máxima: 129 m

Limites de Operação / Operational Limits / Limites Operacionales

- Temperatura máxima / Maximum temperature: 35°C
- Diâmetro máximo de partículas
Maximum particle diameter / Diámetro máximo de partículas: 2 mm
- Concentração máxima de partículas
Maximum particles concentration / Concentración máxima de partículas: 100 ppm
- ph: 6,5 a 8,5 / ph: 6.5 to 8.5 / ph: 6,5 hasta 8,5
- Profundidade máxima de submersão
Maximum submergence depth / Máxima profundidad de sumersión: 70 m
- Instalação em poços de 3" ou maiores
Installation in wells bigger then 3" / Instalación en 3" o pozos más grandes
(Recomenda-se a utilização de Camisa de Fluxo / Recommended to use a flow inducer sleeve
Se recomienda la utilización de la Camisa de succión)

Aplicações / Applications / Aplicaciones

- Recalque de água subterrânea (poços freáticos, artesanais, cisternas)
Water discharge (groundwater, deep wells, cistern)
Descarga de agua subterránea (pozos freaticos, artesanais, cisternas)
- Irrigação de horticultura e agricultura
Agriculture and horticulture irrigation / Riego de agricultura y horticultura
- Pressurização / Pressurization / Presurización
- Indústrias / Industry / Industrias
- Residências / Domestic / Residenciales

Construção / Construction / Construcción

- Motor refrigerado a óleo de grau alimentício. Estável e confiável
Food grade oil motor refrigerated. Stable and reliable
Motor refrigerado a aceite de grado farmacéutico. Estable y de confianza
- Motor monofásico acompanha caixa de partida (control box), equipado com capacitor e protetor térmico (3TSM)
Single Phase electric motor with control box, equipped with capacitor and thermal protector (3TSM)
Motor monofásico con tablero de control, equipado con capacitor y protector térmico (3TSM)
- Motor monofásico com capacitor interno, 2 fios + terra (sem control box).
Protetor térmico no motor. (3TSM (I))
Single Phase electric motor with internal capacitor, 2 wires + ground (without control box).
Thermal protector inside the motor.(3TSM (I)) / Motor monofásico con capacitor interno,
2 cables + tierra (sin caja de control). Protector térmico dentro del motor.(3TSM (I))
- Corpo da válvula e Intermediário em latão
Suction support and valve in brass / Cuerpo de válvula y separador en latón

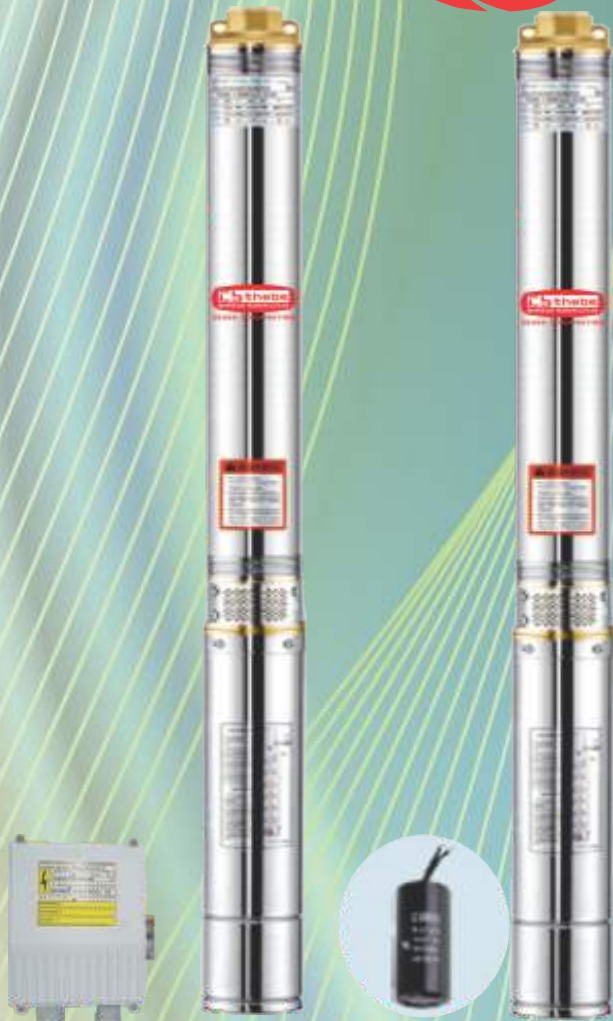

3TSM

3TSM(I)

Codificação / Codification / Codificación

3TSM(*) 2 / 4

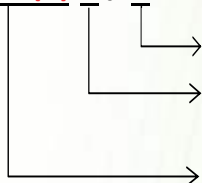

Número de estágios / Stage number / Número de etapas

Vazão Nominal [m³/h] / Rated Flow / Caudal Nominal [m³/h]

Modelo **3TSM** - 3 fios + terra **COM CONTROL BOX** / 3 wires + ground **WITH CONTROL BOX** / 3 cables + tierra **CON CAJA DE CONTROL**

Modelo **3TSM(I)** - 2 fios + terra **SEM CONTROL BOX** / 2 wires + ground **WITHOUT CONTROL BOX** / 2 cables + tierra **SIN CAJA DE CONTROL**



MODELO 3 Fios MODEL 3 Wires MODELO 3 Cables	MODELO 2 Fios MODEL 2 Wires MODELO 2 Cables	cv hp	ESTÁGIOS STAGES ETAPAS	TENSÃO VOLTAGE TENSION [V]	RECALQUE DISCHARGE DESCARGA BSP	ALTURA MÁXIMA SHUT-OFF [m]	Vazão / Flow Rate / Caudal (m ³ /h)					
							1,0	1,5	2,0	2,5	3,0	3,4
3TSM2/4	3TSM(I)2/4	0,25	4	127 ou 220	1"	25,0	22,7	20,0	16,5	12,0	7,0	2,0
3TSM2/7	3TSM(I)2/7	0,33	7	127 ou 220	1"	42,0	40,0	37,0	31,5	25,0	16,3	8,0
3TSM2/10	3TSM(I)2/10	0,5	10	127 ou 220 ou 440*	1"	59,7	56,4	51,2	43,6	34,0	22,2	11,0
3TSM2/14	3TSM(I)2/14	0,75	14	220	1"	84,3	80,8	74,5	64,5	51,5	35,5	19,8
3TSM2/18	3TSM(I)2/18	1,0	18	220 ou 440*	1"	109,3	102,9	95,4	83,7	67,5	46,0	24,0
3TSM2/22	3TSM(I)2/22	1,5	22	220 ou 440*	1"	129,0	119,5	110,6	97,3	78,6	53,5	27,8

* 440V: Disponível apenas no modelo 3TSM / Only available on 3TSM model / 440V: Solo disponible en el modelo 3TSM

EBARA CORPORATION

CONSULTE-NOS!
CONSULT US! / CONSULTARNOS!

TPC-58

- ✓ Liga / Desliga Automático – Automatic start / stop – Liga / Apaga Automática
- ✓ Válvula de retenção incorporado / Built-in Check valve / Válvula de retención integrada
- ✓ Ausência Vaso de Expansão / Do not need Expansion Tank / Ausencia de Vaso de Expansión
- ✓ Display Digital (Pressão em tempo real) / Digital Display (pressure information in real time) / Display Digital (Presión en vivo)
- ✓ Pressão do Sistema Auto Ajustável conforme cada Bomba / Pressure of the system self-adaptable according each pmp / Presión del sistema automático ajustable de acuerdo con cada bomba
- ✓ Não necessita de Parametrização / Do not need to parameterize / No necesita parametrización
- ✓ Proteção contra trabalho à seco / Dry running protection / Protección contra el trabajo en seco
- ✓ Proteção contra Sobre tensão e Sobre pressão / Overvoltage and overpressure protection / Protección contra la sobretensión y sobrepresión
- ✓ Religamento automático / Automatic restart / Reinicio automático
- ✓ Após longo tempo sem operação, o sistema aciona protegendo contra o travamento da bomba / Forced start after a long time with no use / Después de largo tiempo sin operación, el sistema acciona protegiendo contra el bloqueo de la bomba
- ✓ Utilizar chave boia mecânica de vazão total, para recalque de reservatório inferior ao superior. / Use full flow mechanical float switch to discharge of water from the lower to the upper reservoir. / Use el interruptor de flotador mecánico de flujo completo para descarga de agua desde el depósito inferior al superior.
- ✓ Sistema com até 20 partidas por hora / System with up to 20 starts per hour / Sistema con hasta 20 arranques por hora.



2.5TSM

2 Fios + Terra



3TSM(I)

2 Wires + Ground / 2 Cables + Tierra

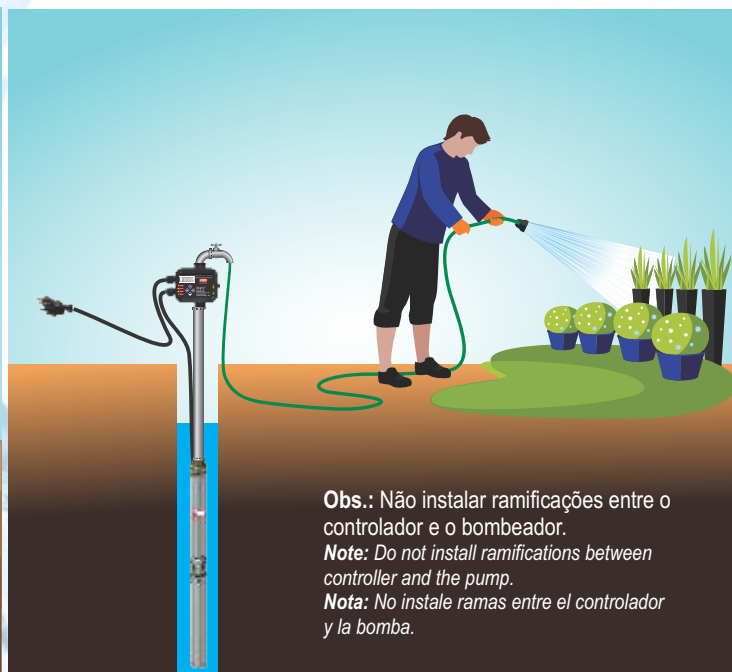
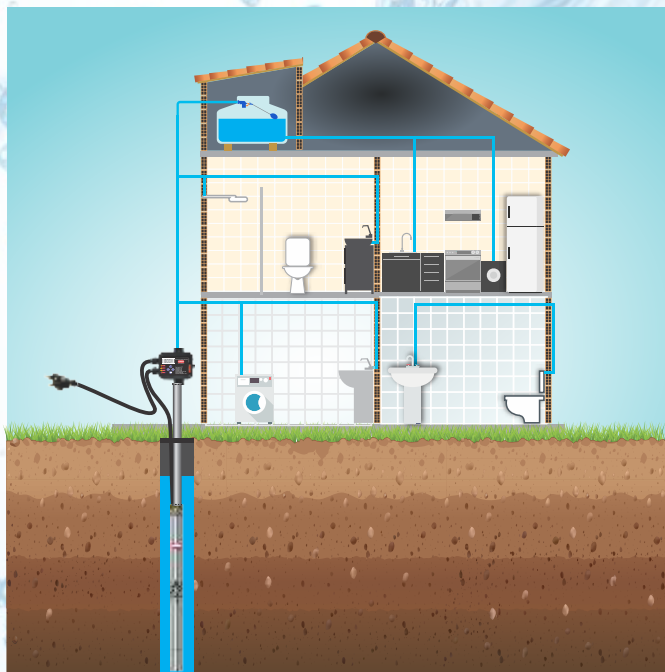

Obs.: Não instalar ramificações entre o controlador e o bombeador.

Note: Do not install ramifications between controller and the pump.

Nota: No instale ramas entre el controlador y la bomba.

MOTOR SUBMERSO 4"

Electric Submersible Motor / Motor Sumergido

CARACTERÍSTICAS ELÉTRICAS MOTORES SUBMERSOS

CARACTERÍSTICAS ELECTRICAS DE MOTORES SUMERGIBLES

4" motor		S.F. F.S.	In A	Imax A	RPM	Empuxo axial Axial thrust Empuje axial (N)	Capacitor Capacitor µ F	Cabo eléctrico Electric cable / Cable eléctrico	
Kw	CV / HP							(mm²)	(m)
Monofásicos / Single phase / Monofásicos (110V/60Hz)									
0,37	0,5	1,6	8,5	9,8	3430	2000	65uF/250V	1,5	1,7
Monofásicos / Single phase / Monofásicos (230V/60Hz)									
0,37	0,5	1,6	5,4	6	3450	2000	20uF/450V	1	2
0,55	0,75	1,5	5,8	6,6	3460	2000	30uF/450V	1	2
0,75	1	1,4	7,5	8	3450	2000	35uF/450V	1,5	2
1,1	1,5	1,3	9,8	11	3440	2000	40uF/450V	1,5	2
1,5	2	1,25	12,5	13,5	3450	2000	50uF/450V	2	2
2,2	3	1,15	15,2	16	3440	3000	65uF/450V	2,5	2
Monofásicos / Single phase / Monofásicos (440V/60Hz)									
0,75	1	1,4	3	3,6	3460	2000	20uF/630V	0,75	2
1,1	1,5	1,3	4,2	4,8	3450	2000	25uF/630V	1	2
1,5	2	1,25	4,8	6	3450	2000	30uF/630V	1,5	2
2,2	3	1,15	7	8,4	3440	2000	40uF/630V	2	2
Trifásicos / Threephase / Trifásicos (230V/60Hz)									
0,37	0,5	1,6	2,7	3,3	3460	2000	---	1	2
0,55	0,75	1,5	3,8	4,2	3450	2000	---	1	2
0,75	1	1,4	5	5,4	3450	2000	---	1,5	2
1,1	1,5	1,3	6,2	6,8	3460	2000	---	1,5	2
1,5	2	1,25	7,8	8,5	3450	2000	---	2	2
2,2	3	1,15	11	11,4	3430	3000	---	2	2
3	4	1,15	13	14,2	3430	5000	---	2,5	2
5,5	7,5	1,15	25,5	26,7	3450	5000	---	6	2
7,5	10	1,15	36	38	3440	5000	---	6	2
Trifásicos / Threephase / Trifásicos (380V/60Hz)									
0,37	0,5	1,6	1,5	1,8	3450	2000	---	0,75	2
0,55	0,75	1,5	1,9	2,3	3450	2000	---	0,75	2
0,75	1	1,4	2,6	3	3450	2000	---	1	2
1,1	1,5	1,3	3,3	3,8	3450	2000	---	1,5	2
1,5	2	1,25	4,5	5,2	3450	2000	---	2	2
2,2	3	1,15	6,2	6,8	3450	3000	---	2	2
Trifásicos / Threephase / Trifásicos (440V/60Hz)									
3	4	1,15	8,3	8,8	3450	5000	---	2	2
4	5,5	1,25	10,8	11,5	3450	5000	---	2	2
5,5	7,5	1,15	16	16,8	3450	5000	---	2,5	2

ESPECIFICAÇÕES GERAIS / GENERAL SPECIFICATIONS/ ESPECIFICACIONES GENERALES

MOTORES / MOTORS / MOTORES	THEBE (3 Fios / Wires / Cables)
Flange / Flange / Brida	4" Norma Nema
Grau de proteção Protection degree/ Grado de protección	IP 68
Classe de isolamento Isolating class/ Clase de aislamiento	F
Motor monofásico (60Hz) Single phase motor (60Hz) Motor monofásico (60Hz)	0,5cv disponível em 127V e 230V; 0,75cv a 3,0cv 230V 0,5hp available in 127V and 230V; 0,75hp at 3,0hp 230V 0,5hp disponible en 127V y 230V; 0,75hp a 3,0hp 230V
Motor trifásico (60Hz) Threephase motor (60Hz) / Motor trifásico (60Hz)	0,5cv até 10,0cv / 0,5 hp up to 10 hp Trif. 230V e 380V
Máximas partidas por hora Maximum starts per hour / Maximas partidas por hora	40
Máxima temperatura da água Maximum water temperature / Maxima temperatura del agua	35°C
Fluxo para refrigeração Refrigeration flow / Flujo para refrigeración	0,2 m/seg
Max. Profundidade de imersão Max. immersion Depth / Max. profundidad de inmersión	200m

Óleo não tóxico - Qualidade Premium, óleo branco grau comestível requisito das autoridades internacionais e nacionais farmacêuticas como (USA FDA, US Pharmacopeia / National Formulary, European Pharmacopeia approved).

Nontoxic oil - Premium quality, food grade white oil according national and international pharmaceutical authorities (as USA FDA, US Pharmacopeia / National Formulary, European Pharmacopeia approved) requirement.

Aceite no tóxico - calidad premium, aceite blanco de grado alimenticio, requisito de las autoridades internacionales y nacionales farmacéuticas (como USA FDA, USA Pharmacopeia/National Formulary, European Pharmacopeia approved).

Carcaça do motor, eixo, tampa superior e de fundo fabricados em aço inoxidável

Motor frame, shaft, superior and bottom cover produced in stainless steel. / Carcasa del motor, eje, tapa superior y inferior hechos en acero inoxidable.

Mancal superior em ferro fundido zincado. (Thebe)
Upper bearing in zinc plated cast iron. (Thebe) / Cojinete superior en hierro fundido zincado. (Thebe)

3 fios
wires / cables





MOTOBOMBA PERIFÉRICA / PERIPHERAL PUMP

3500 RPM - 60 Hz

TP-60 Junior



MODELO MODEL MODELO	cv hp	SUÇÃO BSP SUCTION ASPIRACIÓN	RECALQUE BSP DISCHARGE DESCARGA	ALTURA MANOMÉTRICA / HEAD / ALTURA DE BOMBEO (mc.à.)									ALTURA MÁXIMA SHUT-OFF
				2	4	5	8	10	15	20	25	30	
				Vazão / Flow Rate / Caudal (m³/h)									
TP-60 JR	1/2	1"	1"	1,8	1,7	1,6	1,4	1,2	0,9	0,6	0,3	0,1	31

TP



127v ~ 220v

BIVOLT com seletor de voltagem
Bivolt with voltage selector
Bivolt con selector de voltaje

MODELO MODEL MODELO	cv hp	ESTÁGIOS STAGES ETAPAS	SUÇÃO BSP SUCTION ASPIRACIÓN	RECALQUE BSP DISCHARGE DESCARGA	ALTURA MANOMÉTRICA / HEAD / ALTURA DE BOMBEO (mc.à.)											ALTURA MÁXIMA SHUT-OFF		
					2	4	5	8	10	15	20	25	30	35	40		50	60
					Vazão / Flow Rate / Caudal (m³/h)													
TP-60	1/2	1	1"	1"	2,2	2,1	2,0	1,8	1,6	1,3	1,0	0,7	0,4	0,2				38,0
TP-80	1,0	1	1"	1"		3,2	3,0	2,8	2,6	2,3	2,0	1,7	1,5	1,2	1,0	0,5	0,1	62,0

BOMBA SUBMERSA VIBRATÓRIA

VIBRATING SUBMERSIBLE PUMP / BOMBA SUMERGIBLE VIBRATÓRIA

TSV-250



5 m
de Cabo



Acompanha 5 metros de cabo
Comes with 5 meters of cable
Acompaña 5 metros de cable

MODELO MODEL MODELO	W	RECALQUE DISCHARGE DESCARGA BSP	Vazão / Flow Rate / Caudal (m³/h)					ALTURA MÁXIMA SHUT-OFF
			0	0,2	0,4	0,6	0,8	
			ALTURA MANOMÉTRICA HEAD / ALTURA DE BOMBEO (mc.à.)					
TSV-250	250	1/2"	73,6	66,8	51,9	33,4	15,7	73,6

- ✓ Pode ser introduzida em tubulação de 5" ou maior
For 5" wells and larger / Puede ser introducida en tubos de 5" o más grandes.
- ✓ Diâmetro da bomba / Pump Diameter / Diámetro de la bomba: 100mm
- ✓ Carcaça totalmente em alumínio com parafusos de fixação em aço inox (Não enferrujam).
*All aluminum housing with stainless steel screw (Do not rust).
Carcasa totalmente en aluminio con tornillos de fijación en acero inoxidable (No se oxidan).*
- ✓ Proteção do motor / Motor Protection / Protector motor: IP68
- ✓ Classe de isolamento / Insulation class / Clase de Aislamiento: B
- ✓ Recomenda-se a utilização para bombeamento até 40° C
*Recommended maximum pumping temperature is 40 ° C
Se recomienda la utilización para bombeamento hasta 40°C.*

TSV-800

IP 68
Proteção
Motor

B
Isolação
Classe

165 mm
Diâmetro

40° C
Temp.
Máxima

3/4"
Mangueira
Ø



MODELO MODEL MODELO	CV HP	Mangueira Manguera Hose	ALTURA MANOMÉTRICA / HEAD / ALTURA DE BOMBEO (mc.à.)							ALTURA MÁXIMA SHUT-OFF	
			5	10	20	30	40	50	60		70
			Vazão / Flow Rate / Caudal (m³/h)								
TSV-800	0,5	3,4"	1,7	1,4	1,1	0,9	0,8	0,6	0,5	0,4	70

- ✓ Pode ser introduzida em tubulação de 7" ou maior
For 7" wells and larger / Puede ser introducida en tubos de 7" o más grandes.
- ✓ Carcaça totalmente em alumínio com parafusos de fixação em aço inox (Não enferrujam).
*All aluminum housing with stainless steel screw (Do not rust).
Carcasa totalmente en aluminio con tornillos de fijación en acero inoxidable (No se oxidan).*
- ✓ Acompanha 3 metros de cabo
Comes with 3 meters of cable / Acompaña 3 metros de cable



BOMBA PRESSURIZADORA CIRCULATOR PUMP / BOMBA CIRCULADORA

TPA



ITENS ADICIONAIS: ADDITIONAL ITEMS ITENS ADICIONALES

- ✓ 1 x Chave / Key / llave
- ✓ 2 x Adaptadores de rosca:
2 x threaded adapters / 2x Adaptadores roscados:
TPA 15-9-160 = 3/4" para / to 1/2"
TPA 25-15-200 / TPA 25-12-200 = 1" para / to 3/4"
- ✓ 2 x Juntas de vedação / Sealing Gaskets / Empaques



MODELO MODEL MODELO	W	ESTÁGIOS STAGES ETAPAS	SUÇÃO SUCTION ASPIRACIÓN	RECALQUE DISCHARGE DESCARGA BSP	ALTURA MANOMÉTRICA / HEAD / ALTURA DE BOMBEO (mc.à)														ALTURA MÁXIMA SHUTOFF
					1	2	3	4	5	6	7	8	10	11	12	14			
					Vazão / Flow Rate / Caudal (m³/h)														
TPA 15-9-160	120	1	3/4"	3/4"	1,6	1,5	1,4	1,2	0,9	0,8	0,5	0,3						9,0	
TPA 25-12-200	270	1	1"	1"	3,4	3,2	3,0	2,8	2,5	2,2	2,0	1,7	1,0	0,6				12,0	
TPA 25-15-200	320	1	1"	1"	2,8	2,6	2,5	2,3	2,2	2,0	1,8	1,7	1,2	1,0	0,8	0,3		15,0	

- ✓ Fluxostato incorporado / Built-in Flow switch / Fluxostato incorporado
- ✓ Funcionamento automático / Automatic operation / Operación automática:
Possui um sensor de fluxo que liga e desliga a motobomba quando o ponto de saída de água é aberto ou fechado. / Contains a flow switch that turns the pump on and off when the water outlet point is open or closed. / Tiene un sensor de flujo que enciende y apaga la bomba cuando el punto de salida del agua es abierto o cerrado
- ✓ Compacta e Silenciosa / Compact and Silent / Compacta y Silenciosa
- ✓ Fácil manuseio e instalação / Easy handling and installation / Fácil manejo e instalación
- ✓ Não desperdiça energia, pois desliga imediatamente após a interrupção do consumo de água / It does not waste energy because it shuts off immediately after interruption of water consumption / No desperdicia energía, ya que se apaga inmediatamente después de la interrupción del consumo de agua
- ✓ Monofásico 127 V ou 220 V / Single-phase 127 V or 220 V / monofásico 127 V o 220 V
- ✓ Carcaça de ferro fundido GG-20 com tratamento anti-ferrugem / Cast iron casing GG-20 with anti-rust treatment / Carcasa de hierro fundido GG-20 con tratamiento anti-corrosión
- ✓ Recomenda-se a utilização para bombeamento até 60°C / Recommended maximum pumping temperature is 60°C / Se recomienda la utilización para bombeo hasta 60°C.

AQUECEDORES Heaters/Calentadores

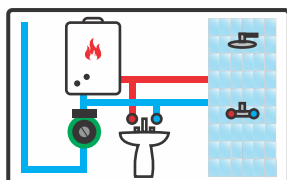

PIAS E LAVADORAS Sinks and Washing Machines/Lavamanos y Lavadoras

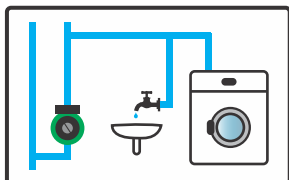

BOMBAS COM PRÉ-FILTRO PARA PISCINAS SWIMMING POOL PUMP WITH PRE FILTER / BOMBAS CON PREFILTRO PARA PISCINAS

TSW



MODELO MODEL MODELO	CV HP	W	SUÇÃO BSP SUCTION ASPIRACIÓN	RECALQUE BSP DISCHARGE DESCARGA	ALTURA MANOMÉTRICA / HEAD / ALTURA DE BOMBEO (mc.à)													ALTURA MÁXIMA SHUTOFF		
					3	4	5	6	7	8	9	10	11	12	13	14	15		16	17
					Vazão / Flow Rate / Caudal (m³/h)															
TSW-250	1/3	250	1.1/2"	1.1/2"	12,0	11,5	10,7	10,1	8,7	5,9	1,0								9	
TSW-370	1/2	370	1.1/2"	1.1/2"		12,5	11,5	10,8	10,4	10,0	9,4	8,5	7,1	5,0	1,9				13	
TSW-750	1.0	750	1.1/2"	1.1/2"					14,5	14,1	13,6	13,0	12,3	11,4	10,2	8,6	6,7	4,2	1,3	17



127v ~ 220v

TSW250

12m³/h
Vazão máxima

9mc.a
Pressão máxima

1/3cv
Potência Power

- Pré-filtro interno com tampa transparente / Internal pre filter with transparent cover / Prefiltro interno con tapa transparente

- Corpo da bomba e rotor em termoplástico / Pump body and Impeller in Thermoplastic / Cuerpo de la bomba e impulsor en termoplástico

TSW370

12,5m³/h
Vazão máxima

13mc.a
Pressão máxima

1/2cv
Potência Power

- Ponta do eixo em Inox AISI 304 / Punta de eje en Acero Inoxidable

- Temperatura máxima do líquido até 60°C / Liquid temperature up to 60°C / Temperatura máxima del líquido hasta 60°C

TSW750

14,5m³/h
Vazão máxima

17mc.a
Pressão máxima

1cv
Potência Power

- Bocais com rosca em latão / Brass Thread nozzles / Bocales roscados en latón

RL20B SÉRIE



MODELO MODEL MODELO	cv hp	ESTÁGIOS STAGES ETAPAS	ROTOR (mm) IMPELLER IMPULSOR	SUCCÃO BSP SUCTION ASPIRACION	RECALQUE BSP DISCHARGE DESCARGA	ALTURA MANOMÉTRICA / HEAD / ALTURA DE BOMBEO (mc.à.)																		ALTURA MÁXIMA SHUT-OFF							
						10	18	20	22	26	30	35	40	45	50	55	60	65	70	75	80	85	90		95	100	105	110	115	120	125
						Vazão / Flow Rate / Caudal (m³/h)																									
RL-20B	10,0	1	147 x 8	3"	2 1/2"					65,0	57,0	46,0	32,0	0													44,0				
RL-20B	10,0	1	157 x 8	3"	2 1/2"							50,0	38,0	21,0	0												51,0				
RL-20B	12,5	1	157 x 8	3"	2 1/2"					63,0	51,0	38,0	21,0	0													51,0				
RL-20B	12,5	1	166 x 8	3"	2 1/2"								46,0	35,0	0												59,0				
RL-20B	15,0	1	166 x 8	3"	2 1/2"							70,0	57,0	45,0	32,0	0											58,0				
RL-20B	15,0	1	175 x 8	3"	2 1/2"								61,0	56,0	46,0	34,0	0										64,0				
RL-20B	20,0	1	184 x 8	3"	2 1/2"								70,0	67,0	64,0	58,0	47,0	31,0	0								72,2				
RL-20B	20,0	1	192 x 8	3"	2 1/2"												56,0	45,0	32,0	0							78,0				
RL-20B	20,0	1	200 x 8	3"	2 1/2"														46,0	29,0	0						86,0				
RL-20B	25,0	1	200 x 8	3"	2 1/2"															46,0	28,0	0					86,0				

(R) - Rosca BSP / (R) BSP Thread / (R) Rosca BSP - (F) - Flanges conforme norma DIN EN 1092-2/97 ou opcional ANSI B16.1FF
(F) Flange as DIN EN 1092-2/97 standard or optional ANSI B16.1FF / (F) Brida conforme la norma DIN EN 1092-2/97 o opcional ANSI B16.1FF

RL25 SÉRIE



MAIOR PRESSÃO COM MENOR CUSTO
MORE HEAD FOR LESS PRICE
MÁS PRESIÓN CON MENOS COSTO

MODELO MODEL MODELO	cv hp	ESTÁGIOS STAGES ETAPAS	ROTOR (mm) IMPELLER IMPULSOR	SUCCÃO BSP SUCTION ASPIRACION	RECALQUE BSP DISCHARGE DESCARGA	ALTURA MANOMÉTRICA / HEAD / ALTURA DE BOMBEO (mc.à.)																				ALTURA MÁXIMA SHUT-OFF								
						48	50	52	54	56	58	60	62	64	66	68	70	72	74	76	78	80	85	90	95		100	105	110	115	120	125	130	
						Vazão / Flow Rate / Caudal (m³/h)																												
RL-25	15,0	1	194	2 1/2"	2 1/2"	43,5	42,0	40,4	38,7	36,9	34,8	32,8	30,3	27,5	24,3	20,2	11,4											70,1						
RL-25	15,0	1	202	2 1/2"	2 1/2"												33,1	30,6	27,7	24,1	19,3							77,7						
RL-25	20,0	1	202	2 1/2"	2 1/2"			47,2	45,7	44,3	42,8	41,1	39,3	37,5	35,3	33,1	30,6	27,7	24,1	19,3								77,7						
RL-25	20,0	1	209	2 1/2"	2 1/2"						48,7	47,3	45,9	44,3	42,6	40,9	39,0	36,9	34,7	32,2	29,4	25,9						84,3						
RL-25	25,0	1	220	2 1/2"	2 1/2"								53,5	52,2	50,8	49,4	48,1	46,5	44,8	43,2	41,4	39,4	33,7	25,7			93,6							
RL-25	25,0	1	230	2 1/2"	2 1/2"																47,2	43,0	37,9	31,3	22,7			101,6						
RL-25	30,0	1	230	2 1/2"	2 1/2"										55,3	54,1	52,8	51,6	50,3	48,8	47,2	43,0	37,9	31,3	22,7			101,6						
RL-25	30,0	1	238	2 1/2"	2 1/2"																	51,0	47,0	42,4	37,0	29,8	14,9	110,0						
RL-25	40,0	1	238	2 1/2"	2 1/2"																58,4	57,1	55,8	54,5	51,0	47,0	42,4	37,0	29,8	14,9	110,0			
RL-25	40,0	1	249	2 1/2"	2 1/2"																	61,4	58,0	54,2	50,2	45,5	40,0	33,6	24,5	121,3				
RL-25	40,0	1	260	2 1/2"	2 1/2"																						50,9	45,9	39,2	31,8	134,2			
RL-25	50,0	1	260	2 1/2"	2 1/2"																						63,5	59,5	55,5	50,9	45,9	39,2	31,8	134,2

A tabela acima considera utilização do Fator de Serviço (FS) do motor que é de 1,15 / The table above considers the usage of the motor's (FS) which is 1,15 / La tabla arriba considera la utilización del uso del (FS) del motor que es de 1,15. **NOTA:** Disponível apenas na opção monobloco, bocais rosqueados, vedação selo mecânico. / **NOTE:** Only available in Close-coupled, Threaded nozzle and Mechanical Seal assemblies / **NOTA:** Solamente disponibles en la opción mono block, Bocales roscados, empaque sello mecánico

RL26A SÉRIE



MODELO MODEL MODELO	cv hp	ESTÁGIOS STAGES ETAPAS	ROTOR (mm) IMPELLER IMPULSOR	SUCCÃO BSP SUCTION ASPIRACION	RECALQUE BSP DISCHARGE DESCARGA	ALTURA MANOMÉTRICA / HEAD / ALTURA DE BOMBEO (mc.à.)																		ALTURA MÁXIMA SHUT-OFF																
						18	20	22	26	30	35	40	45	50	55	60	65	70	75	80	85	90	95		100	105	110	115	120	125										
						Vazão / Flow Rate / Caudal (m³/h)																																		
RL-26A	25,0	1	204 x 5,5	3"	2 1/2"						74,0	72,0	69,0	66,0	62,0	56,0	45,0	30,0	0									75,0												
RL-26A	30,0	1	210 x 6,5	3"	2 1/2"					96,0	94,5	92,0	90,0	85,0	80,0	73,0	63,0	49,0	28,0	0								77,0												
RL-26A	30,0	1	225 x 5,5	3"	2 1/2"					80,0	79,0	78,0	77,8	77,3	77,1	76,6	75,0	72,7	68,2	60,5	44,5	10,0	0					90,0												
RL-26A	40,0	1	225 x 8	3"	2 1/2"							104,0	103,0	102,5	102,0	101,0	99,0	95,0	90,0	80,0	64,0	46,0	0				94,0													
RL-26A	40,0	1	238 x 8	3"	2 1/2"																	81,0	64,0	42,0	0			100,1												
RL-26A	50,0	1	250 x 8	3"	2 1/2"																						89,3	88,0	86,2	86,0	84,1	82,7	81,4	78,0	74,0	69,6	58,0	38,5	0	122,0

(F) Flanges ANSI B16.1 / (F) Flange ANSI B16.1 / (F) Brida ANSI B16.1

RL26B SÉRIE



MODELO MODEL MODELO	cv hp	ESTÁGIOS STAGES ETAPAS	ROTOR (mm) IMPELLER IMPULSOR	SUCCÃO BSP SUCTION ASPIRACION	RECALQUE BSP DISCHARGE DESCARGA	ALTURA MANOMÉTRICA / HEAD / ALTURA DE BOMBEO (mc.à.)																		ALTURA MÁXIMA SHUT-OFF														
						18	20	22	26	30	35	40	45	50	55	60	65	70	75	80	85	90	95		100	105	110	115	120	125								
						Vazão / Flow Rate / Caudal (m³/h)																																
RL-26B	25,0	1	195 x 6,5	3"	2 1/2"				97,0	96,0	92,0	86,0	80,0	73,0	64,0	50,0	12,0	0											66,0									
RL-26B	30,0	1	194 x 8	3"	2 1/2"							100,0	94,0	88,0	79,0	68,0	52,0	0											68,0									
RL-26B	40,0	1	209 x 9	3"	2 1/2"								124,0	122,0	116,0	108,0	102,0	91,0	78,0	0									81,0									
RL-26B	50,0	1	230 x 9	3"	2 1/2"									127,0	125,2	123,0	121,1	116,0	110,0	98,3	85,8	68,0	44,1	0														100,0

(F) Flanges ANSI B16.1 / (F) Flange ANSI B16.1 / (F) Brida ANSI B16.1



CDX

Modelo / Model / Modelo		[cv] [hp]	Sucção Suction Aspiración	Recalque Discharge Descarga	Q = Vazão / Flow Rate / Caudal (m³/h)									
Monofásico Singlephase	Trifásico Three Phase				l/min m³/h	20 1,2	50 3	80 4,8	90 5,4	120 7,2	140 8,4	160 9,6	180 10,8	220 13,2
H = ALTURA MANOMÉTRICA / HEAD / ALTURA DE BOMBEO (mc.à.)														
CDXM 70/076	CDX 70/076	0,75	1.1/4"	1"	22,2	20	17,5	16,5	-	-	-	-	-	-
CDXM 70/106	CDX 70/106	1	1.1/4"	1"	31,0	28,6	26,0	-	-	-	-	-	-	-
CDXM 70/156	CDX 70/156	1,5	1.1/4"	1"	43,5	40,2	36,3	-	-	-	-	-	-	-
CDXM 120/106	CDX 120/106	1	1.1/4"	1"	-	21,8	20,2	19,7	18,1	16,8	15,5	14,0	-	-
CDXM 120/156	CDX 120/156	1,5	1.1/4"	1"	-	29,8	28,3	27,7	26,2	25,0	23,5	-	-	-
CDXM 120/206	CDX 120/206	2	1.1/4"	1"	-	43,2	41,0	40,4	38,2	36,8	35,5	-	-	-
CDXM 200/156	CDX 200/156	1,5	1.1/2"	1"	-	-	20,8	20,4	19,4	18,6	17,8	17,0	15,2	13,5
CDXM 200/206	-	2	1.1/2"	1"	-	-	30,0	29,5	28,6	27,9	27,2	26,3	24,6	23,0
-	CDX 200/306	3	1.1/2"	1"	-	-	35,5	35,1	34,0	33,3	32,5	31,6	29,8	28,3

Monoestágio em Inox 304 / 304 Stainless Steel single stage / Monoetapa en Acero Inoxidable 304



2CDX

2 Estágios em Inox 304

304 Stainless Steel 2 stage / 2 etapas en Acero Inoxidable 304

Modelo / Model / Modelo		[cv] [hp]	Sucção Suction Aspiración	Recalque Discharge Descarga	Q = Vazão / Flow Rate / Caudal (m³/h)									
Monofásico Singlephase	Trifásico Three Phase				l/min m³/h	20 1,2	40 2,4	60 3,6	90 5,4	100 6	120 7,2	140 8,4	160 9,6	190 11,4
H = ALTURA MANOMÉTRICA / HEAD / ALTURA DE BOMBEO (mc.à.)														
2CDXM 70/106	2CDX 70/106	1	1.1/4"	1"	41,0	38,1	34,6	28,5	-	-	-	-	-	-
2CDXM 70/206	-	2	1.1/4"	1"	58,5	55,5	51,5	44,0	40,5	-	-	-	-	-
2CDXM 70/306	2CDX 70/306	3	1.1/4"	1"	63,5	60,5	56,5	49,0	45,5	-	-	-	-	-
-	2CDX 120/206	2	1.1/4"	1"	-	50,5	48,5	45,0	44,0	41,5	38,6	35,6	30,0	-
-	2CDX 120/306	3	1.1/4"	1"	-	60,0	58,0	54,5	53,5	51,0	48,5	45,5	41,0	-
-	2CDX 120/406	4	1.1/4"	1"	-	73,0	70,0	66,0	64,5	62,0	59,0	56,0	51,0	-
-	2CDX 200/406	4	1.1/2"	1"	-	-	60,0	58,0	57,0	55,5	54,0	52,5	50,0	45,0
-	2CDX 200/506	5,5	1.1/2"	1"	-	-	74,0	72,0	71,0	69,5	68,0	66,0	63,5	58,5



DWC

Modelo / Model / Modelo		[cv] [hp]	Sucção Suction Aspiración	Recalque Discharge Descarga	Q = Vazão / Flow Rate / Caudal (m³/h)											
Trifásico Three Phase					l/min m³/h	100 6	150 9	200 12	250 15	300 18	350 21	400 24	450 27	500 30	600 36	700 42
H = ALTURA MANOMÉTRICA / HEAD / ALTURA DE BOMBEO (mc.à.)																
DWC 300/2.26	3	2"	2"	28,7	27,6	26,0	24,0	21,8	19,4	16,9	14,2	-	-	-	-	-
DWC 500/3.06	4	2"	2"	-	-	25,8	25,1	24,3	23,3	22,3	21,2	20,0	17,5	14,6	11,4	9,7

Rotor fechado em Inox 304 / Closed impeller in 304 Stainless Steel / Impulsor cerrado en Acero Inoxidable 304



DWO

Modelo / Model / Modelo		[cv] [hp]	Sucção Suction Aspiración	Recalque Discharge Descarga	Q = Vazão / Flow Rate / Caudal (m³/h)						
Monofásico Singlephase	Trifásico Three Phase				l/min m³/h	100 6	200 12	300 18	400 24	600 33	800 42
H = ALTURA MANOMÉTRICA / HEAD / ALTURA DE BOMBEO (mc.à.)											
DWO 1506 M	-	1,5	2"	2"	10,3	9,7	8,5	7,0	3,5	-	-
DWO 2006 M	DWO 2006	2	2"	2"	13,5	12,9	12,0	10,7	7,8	4,4	-
-	DWO 3006	3	2.1/2"	2"	15,5	15,0	14,2	13,1	10,5	7,5	4,9
-	DWO 4006	4	2.1/2"	2"	18,6	18,0	17,3	16,5	14,5	11,9	9,7

Rotor SEMIABERTO em Inox 304 / SEMI OPEN impeller in 304 Stainless Steel / Impulsores SEMI ABIERTOS en Acero Inoxidable 304
Passagem máxima de sólidos: 20mm / Maximum solids handling: 20mm / Paso máximo de sólidos: 20mm

MODELO • MODEL - EVMS / EVM

Ahead Beyond



Tecnologia Japonesa
Japanese technology / Tecnología japonesa



Motores padrão IEC
IEC standard motors
Motores estándar IEC

Selo Mecânico
cartucho
(de acordo com EN12756)
Cartridge mechanical seals
(according EN12756)
Sellos mecánicos de cartucho
(según EN12756)

Acoplamento com
espaçador (acima de 7,5cv)
Spacer coupling
(5.5 kW & above)
Acoplamiento espaciador
(5.5 kW y superior)

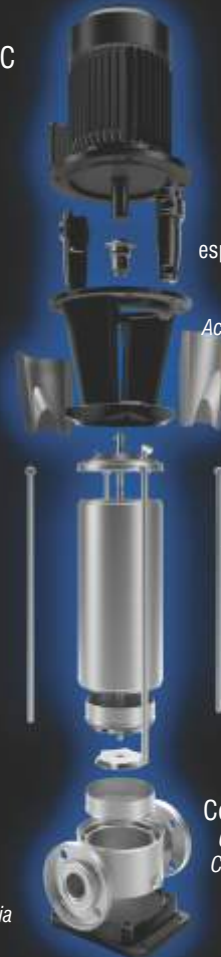

Materiais
opcionais
Optional materials
Materiales opcionales

Projeto hidráulico
exclusivo
Unique hydraulic design
Diseño hidráulico único

Fabricado na Itália
Made in Italy / Hecho en Italia

Conexões opcionais
Optional connections
Conexiones opcionales

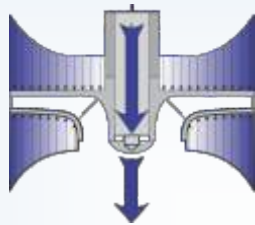

Empuxo axial
Axial thrust / Empuje axial

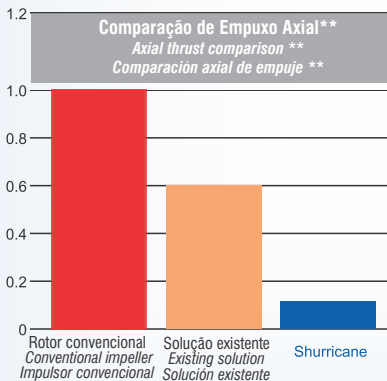

Rotor convencional

Conventional impeller / Impulsor Convencional
(Disco frontal e traseiro são do mesmo diâmetro)
(Front & rear shroud have the same diameter)
(Disco frontal y trasero son del mismo diámetro)

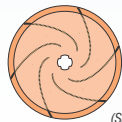

Solução existente

Existing solution / Solución existente
(Disco traseiro menor)
(Smaller rear shroud) / (Disco trasero más pequeño)



Solução de Shurricane

Shurricane solution / Solución Shurricane
(Disco traseiro exclusivo)
(Unique rear shroud)
(Disco trasero exclusivo)



Várias marcas padrão IEC
Motor Fechado IP-55

Various brands IEC IP-55 standard motors
Várias marcas de motores estándar IEC IP-55

** Comparação feita no mesmo desempenho da bomba

** Comparación hecha en el mismo rendimiento de la bomba

MODELO / MODEL - EVMS / EVM

INFORMAÇÕES TÉCNICAS / TECHNICAL INFORMATION / INFORMACIÓN TÉCNICA

- **Vedação do eixo / Shaft seal / Sello de eje:**
Selo mecânico tipo cartucho / Cartridge type mechanical seal / Sello mecánico tipo cartucho
- **Tensão / Voltage / Tensión:** 220/380V
(demais tensões sob consulta) / (other voltages on request)
- **Fases / Phases / Fases :** 3
- **Frequência / Frequency / Frecuencia:** 60Hz
- **Potência do motor / Power / Potencia:** de 0,5 a 50 cv
- **Vazão máxima / Maximum flow / Caudal máximo:** EVMS 30 m³/h / EVM 100 M³/h
- **Pressão máxima / Maximum pressure / Presión máxima:** 16 bar / 25 bar
- **Temperatura do Líquido / Liquid Temperature / Temperatura del líquido:** -30 a 140°C

APLICAÇÕES / APPLICATIONS / APLICACIONES

- Sistemas de lavagem / Washing systems / Sistemas de lavado
- Plantas de tratamento de água / Water treatment plants / Plantas de tratamiento de agua
- Sistemas de osmose reversa / Reverse osmosis systems / Sistemas de ósmosis inversa
- Sistemas de condicionamento de ar / Air conditioning systems / Sistemas de aire acondicionado
- Sistemas de aquecimento / Heating systems / Sistemas de calefacción
- Caldeiras industriais / Boiler feeding / Alimentación de la caldera
- Sistemas de pressurização / Pressure boosting / Sistemas de presurización
- Sistemas de água potável / Drinking water systems / Sistemas de agua potable

CÓDIGO DO MODELO / MODEL CODE / CÓDIGO DEL MODELO

EVMS(*) 10 8N6

6 = 60Hz

Tipo de Flange: N = 16 bar (Rosca / Thread)
Flange type Tipo de brida: F = F = 25 bar (DIN Flange / Brida)

Nº de estágios / Number of stages / Número de etapas

Vazão nominal / Nominal flow rate / Caudal nominal

Contato com o líquido: G = Ferro fundido e Inox 304 / Cast iron and 304 Stainless steel / Hierro fundido y Acero inoxidable 304
Contact with liquid = Inox 304 / 304 Stainless steel / Acero inoxidable 304

Contacto con el líquido: L = Inox 316L / 316L Stainless steel / Acero inoxidable 316L

Modelo: EVMS = Rotor / Impeller / Impulsor: Shurricane
EVM = Rotor / Impeller / Impulsor: convencional / conventional / convencional

EVMS 1-3-5-10-15-20 / EVM 32-45-64 Carta Hidráulica / Performance Chart / Tabla de rendimiento 60Hz

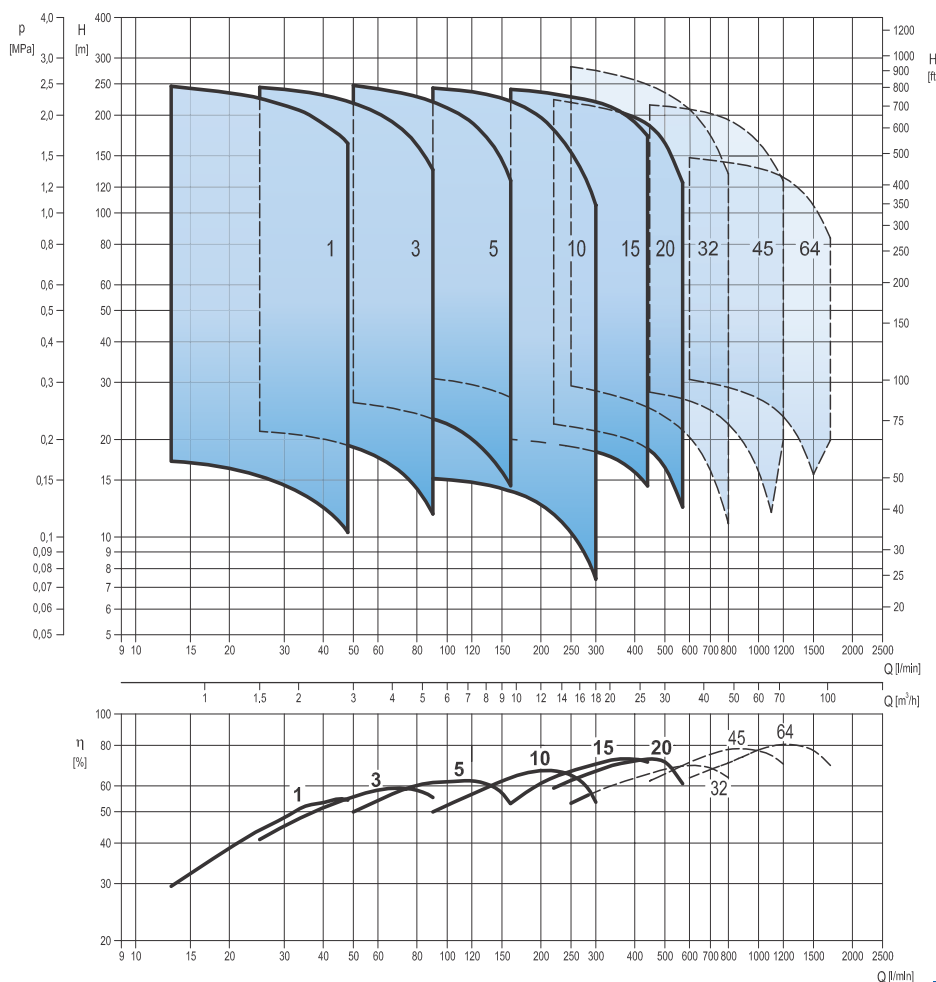

MODELO / MODEL - EVM 32 - 45 - 64

Modelos EVM sob consulta, entre em contato com a THEBE.

EVM models on request, contact THEBE factory / Modelos EVM bajo pedido, contacte a la fabrica THEBE.



Modelo Model / Modelo	Motor / Motor / Motor			Succión Suction / Aspiración Recalque Discharge / Descarga	Flange / Brida	PMT MWP (bar)	Q = Vazão / Flow Rate / Caudal (m³/h)												
	Trifásico Three phase	[kW]	[cv] [hp]				Cargaça Size Carcasa	l/min	0	250	450	600	700	800	950	1100	1200	1500	1700
								m³/h	0	15	27	36	42	48	57	66	72	90	102
							H = ALTURA MANOMÉTRICA / HEAD / ALTURA DE BOMBEO (mc.à.)												
32	EVM(*32 1-0F6	4,0	6	112 M	DN65	16	34,7	31,4	28,3	24,3	20,6	16,5	-	-	-	-	-		
	EVM(*32 2-2F6	5,5	7,5	132 S			56,5	52,5	43,5	33,6	29,7	-	-	-	-	-	-	-	-
	EVM(*32 2-0F6	7,5	10	132 S			69,5	63	56,6	48,5	41	33,1	-	-	-	-	-	-	-
	EVM(*32 3-3F6	7,5	10	132 S			84,5	79	65,3	50,5	38,5	-	-	-	-	-	-	-	-
	EVM(*32 3-0F6	11	15	160 M			104	94	85	72,5	62	49,5	-	-	-	-	-	-	-
	EVM(*32 4-3F6	11	15	160 M			119	110	93,5	74,5	59	-	-	-	-	-	-	-	-
	EVM(*32 4-0F6	15	20	160 M	139	125	113	97	82,5	66	-	-	-	-	-	-	-		
	EVM(*32 5-3F6	15	20	160 M	152	143	124	99,5	79,5	61,5	-	-	-	-	-	-	-		
	EVM(*32 5-2F6	15	20	160 M	158	147	130	107	86,5	67,5	-	-	-	-	-	-	-		
	EVM(*32 5-0F6	18,5	25	160 L	169	157	141	121	100	79,5	-	-	-	-	-	-	-		
	EVM(*32 6-3F6	18,5	25	160 L	186	174	152	124	100	77,5	-	-	-	-	-	-	-		
	EVM(*32 6-0F6	22	30	180 M	203	189	170	145	121	95,5	-	-	-	-	-	-	-		
	EVM(*32 7-3F6	22	30	180 M	220	205	180	148	120	93	-	-	-	-	-	-	-		
	EVM(*32 7-2F6	22	30	180 M	221	210	186	155	127	99,5	-	-	-	-	-	-	-		
	EVM(*32 7-0F6	30	40	200 L	237	220	198	169	141	112	-	-	-	-	-	-	-		
	EVM(*32 8-3F6	30	40	200 L	254	237	209	172	140	109	-	-	-	-	-	-	-		
	EVM(*32 8-0F6	30	40	200 L	271	252	226	194	161	127	-	-	-	-	-	-	-		
	EVM(*32 9-3F6	30	40	200L	288	268	237	196	160	125	-	-	-	-	-	-	-		
EVM(*32 9-0F6	30	40	200 L	305	283	255	218	181	143	-	-	-	-	-	-	-			
EVM(*32 10-4F6	30	40	200 L	316	295	259	213	173	135	-	-	-	-	-	-	-			
45	EVM(*45 1-1F6	5,5	7,5	132 S	DN80	16	31	-	28	26,3	24,6	22,3	17,7	11,9	-	-	-		
	EVM(*45 1-0F6	7,5	10	132 S			398	-	36,9	35,6	34,4	32,7	28,8	23,8	20	-	-	-	
	EVM(*45 2-2F6	11	15	160 M			62	-	56,5	53,5	50,5	46	37,7	26,9	-	-	-	-	
	EVM(*45 2-1F6	11	15	160 M			71	-	63,5	63	60	56,5	49	38,7	-	-	-	-	
	EVM(*45 2-0F6	15	20	160 M			79,5	-	74,5	72	70	67	60	50,5	43,5	-	-	-	
	EVM(*45 3-3F6	15	20	160 M			93	-	85	80,5	76,5	70	57,5	42	-	-	-	-	
	EVM(*45 3-2F6	15	20	160 M	102	-	94	90	86	80,5	69	53,5	-	-	-	-			
	EVM(*45 3-1F6	18,5	25	160 L	111	-	103	99,5	96	91	80	65,5	54,5	-	-	-			
	EVM(*45 3-0F6	22	30	180 M	119	-	112	109	106	101	91	77,5	67	-	-	-			
	EVM(*45 4-3F6	18,5	25	160 L	133	-	122	117	112	104	89	68,5	53	-	-	-			
	EVM(*45 4-2F6	22	30	180 M	142	-	131	127	122	115	100	80,5	65,5	-	-	-			
	EVM(*45 4-1F6	30	40	200 L	150	-	140	136	131	125	111	92,5	78	-	-	-			
	EVM(*45 4-0F6	30	40	200 L	159	-	149	145	141	135	122	104	91	-	-	-			
	EVM(*45 5-3F6	30	40	200 L	173	-	160	154	148	139	120	95	76,5	-	-	-			
	EVM(*45 5-2F6	30	40	200 L	181	-	169	163	157	149	131	107	89	-	-	-			
	EVM(*45 5-1F6	30	40	200 L	190	-	178	172	167	159	142	119	102	-	-	-			
	EVM(*45 5-0F6	37	50	200 L	199	-	187	182	177	170	153	131	114	-	-	-			
	EVM(*45 6-3F6	37	50	200 L	212	-	197	190	183	173	151	122	100	-	-	-			
EVM(*45 6-2F6	37	50	200 L	221	-	206	200	193	183	162	134	113	-	-	-				
EVM(*45 6-1F6	37	50	200 L	230	-	215	209	203	194	173	146	125	-	-	-				
64	EVM(*64 1-1F6	7,5	10	132 S	DN100	16	33,9	-	-	30,7	29,8	28,9	27,4	25,3	23,5	15,6	-		
	EVM(*64 1-0F6	11	15	160 M			425	-	-	38,5	37,7	36,8	35,6	33,9	32,5	26	19,9	-	
	EVM(*64 2-2F6	15	20	160 M			68	-	-	62	60,5	59	56,5	53	49,5	35,3	-	-	
	EVM(*64 2-1F6	18,5	25	160 L			76,5	-	-	70	68,5	67	64,5	61,5	58,5	45,5	33,4	-	
	EVM(*64 2-0F6	22	30	180 M			85	-	-	77,5	76	75	73	70	67,5	56	45	-	
	EVM(*64 3-3F6	22	30	180 M			102	-	-	93,5	91	89	85,5	80,5	76	65	-	-	
	EVM(*64 3-2F6	30	40	200 L	110	-	-	101	99	97	93,5	89	84,5	65,5	47	-			
	EVM(*64 3-1F6	30	40	200 L	119	-	-	109	107	105	102	97,5	93,5	75,5	58,5	-			
	EVM(*64 3-0F6	30	40	200 L	128	-	-	117	115	113	110	106	103	86	70	-			
	EVM(*64 4-3F6	30	40	200 L	144	-	-	132	130	127	123	116	111	85	60,5	-			
	EVM(*64 4-2F6	37	50	200 L	153	-	-	140	138	135	131	125	120	95,5	72	-			
	EVM(*64 4-1F6	37	50	200 L	162	-	-	148	146	143	139	134	129	106	83,5	-			



Uma família que cresce na velocidade da tecnologia

One Family that grows at the speed of technology

Una familia que crece a la velocidad de la tecnologia



DW / DW VOX



OPTIMA



BEST ONE



BEST ONE VOX



DWO



2CDX

CDX



DWC



EVMS

Looking ahead, going beyond expectations

Ahead Beyond

Produtos projetados para tomada de força (trator) = 493rpm.
Product for tractor's power intake = 493rpm.
Productos proyectados para la toma de fuerza (tractor) = 493rpm

RL33² SÉRIE



MODELO MODEL MODELO	ESTÁGIOS STAGES ETAPAS	ROTOR IMPELLER IMPULSOR (mm)	SUÇÃO SUCTION ASPIRACIÓN BSP	RECALQUE DISCHARGE DESCARGA BSP	ALTURA MANOMÉTRICA / HEAD / ALTURA DE BOMBEO (mc.à.)																		ALTURA MÁXIMA SHUT-OFF					
					26	28	30	32	34	36	38	40	42	44	46	48	50	52	54	56	58	60		65	70	75	80	85
					Vazão / Flow Rate / Caudal (m³/h)																							
RL-33/2	2	210	4"	3"	120,0	115,2	110,4	103,7	96,9	89,4	79,9	70,3	58,5	46,3	31,1	6,8							50,7					
					20 cv																							
RL-33/2	2	230	4"	3"	125,7	120,5	115,4	109,5	103,4	96,9	89,7	81,8	73,2	62,8	50,8	35,6	14,2							54,8				
					25 cv																							
RL-33/2	2	250	4"	3"	131,6	126,4	120,9	115,3	109,8	103,2	96,6	90,1	82,1	73,8	65,4	54,1	41,4	21,6							59,0			
					25 cv																							
RL-33/2	2	270	4"	3"	139,5	134,9	130,3	125,6	120,3	115,0	109,6	103,4	97,2	90,2	82,8	74,4	65,2	53,7							64,5			
					30 cv																							
RL-33/2	2	290	4"	3"	146,0	142,1	137,9	133,7	129,5	124,6	119,6	114,6	109,6	103,2	96,9	90,6	82,7	59,0	0,3							70,0		
					40 cv																							
RL-33/2	2	310	4"	3"	152,0	148,1	144,1	140,1	136,1	131,4	126,7	122,0	116,9	111,3	105,6	88,9	67,3	26,9							75,9			
					40 cv																							
RL-33/2	2	330	4"	3"	157,5	153,8	149,9	145,8	141,7	137,6	132,9	128,1	123,2	109,3	93,5	72,6	37,7							81,6				
					50 cv																							

RL-33/2T: Versão tratorizada com caixa multiplicadora, cardã e base. / Tractor version, with multiplier gear transmission, cardan shaft and baseplate / Versión tratorizada con caja multiplicadora, cardan y base

RL33³ SÉRIE



MODELO MODEL MODELO	ESTÁGIOS STAGES ETAPAS	ROTOR IMPELLER IMPULSOR (mm)	SUÇÃO SUCTION ASPIRACIÓN BSP	RECALQUE DISCHARGE DESCARGA BSP	ALTURA MANOMÉTRICA / HEAD / ALTURA DE BOMBEO (mc.à.)																		ALTURA MÁXIMA SHUT-OFF					
					40	42	44	46	48	50	52	54	56	58	60	65	70	75	80	85	90	95		100	105	110	115	120
					Vazão / Flow Rate / Caudal (m³/h)																							
RL-33/3	3	250	4"	3"	142,0	139,1	136,3	133,4	129,9	126,4	122,9	119,1	115,0	111,0	106,8	94,5	83,4	69,7	53,4	28,0	1,9							90,3
					40 cv																							
RL-33/3	3	270	4"	3"	147,6	144,6	141,6	138,5	135,5	132,5	129,0	125,5	122,0	118,5	108,8	98,4	86,4	72,7	56,5	36,2	6,5							95,9
					40 cv																							
RL-33/3	3	290	4"	3"	153,2	150,2	147,1	144,1	140,9	137,7	134,5	131,3	128,1	119,4	110,7	100,3	89,6	76,6	62,2	41,4	10,2							102,2
					50 cv																							
RL-33/3	3	310	4"	3"	155,9	153,2	150,5	147,9	145,2	142,5	139,7	131,9	124,1	115,0	105,7	94,6	82,4	68,3	50,9	27,6							109,2	
					50 cv																							
RL-33/3	3	330	4"	3"	160,5	158,2	156,0	153,7	151,2	148,6	142,0	134,9	126,7	118,3	108,5	98,7	86,8	74,0	59,0	36,9	8,1							116,9
					60 cv																							

RL-33/3T: Versão tratorizada com caixa multiplicadora, cardã e base. / Tractor version, with multiplier gear transmission, cardan shaft and baseplate / Versión tratorizada con caja multiplicadora, cardan y base

RL33⁴ SÉRIE



MODELO MODEL MODELO	ESTÁGIOS STAGES ETAPAS	ROTOR IMPELLER IMPULSOR (mm)	SUÇÃO SUCTION ASPIRACIÓN BSP	RECALQUE DISCHARGE DESCARGA BSP	ALTURA MANOMÉTRICA / HEAD / ALTURA DE BOMBEO (mc.à.)																		ALTURA MÁXIMA SHUT-OFF								
					54	56	58	60	62	64	66	68	70	75	80	85	90	95	100	105	110	115		120	125	130	135	140			
					Vazão / Flow Rate / Caudal (m³/h)																										
RL-33/4	4	250	4"	3"	140,9	138,6	136,4	134,2	131,9	129,7	127,2	124,6	121,9	115,3	108,4	100,2	91,9	82,2	71,4	59,0	44,4	24,9							119,8		
					60 cv																										
RL-33/4	4	270	4"	3"	144,0	141,8	139,7	137,6	135,5	133,4	131,3	129,0	122,7	116,4	109,4	101,8	93,5	84,2	73,4	61,1	46,1	26,4							125,0		
					60 cv																										
RL-33/4	4	290	4"	3"	148,7	146,8	145,0	143,1	141,0	138,9	136,8	134,7	129,5	123,4	117,0	110,7	102,8	94,7	85,8	74,8	63,1	47,9	28,4	1,2							130,2
					60 cv																										
RL-33/4	4	310	4"	3"	153,4	151,5	149,6	147,7	145,7	143,8	141,9	137,1	131,4	125,7	119,9	112,8	105,7	97,7	88,8	78,5	66,9	52,3	33,6	6,9							136,1
					75 cv																										
RL-33/4	4	330	4"	3"	157,7	156,0	154,2	152,5	150,5	148,6	143,7	138,9	133,3	127,4	121,6	114,8	107,3	99,7	90,8	80,4	69,7	54,9	36,8	11,5							141,7
					75 cv																										

RL-33/4T: Versão tratorizada com caixa multiplicadora, cardã e base. / Tractor version, with multiplier gear transmission, cardan shaft and baseplate / Versión tratorizada con caja multiplicadora, cardan y base

BSP*: "Rosca da Contra-flange - BSP" / Counter-flange thread - BSP / Rosca de la contra-brida - BSP

As tabelas acima considera utilização do Fator de Serviço (FS) do motor que é de 1,15

Table above considers Electric motor SF as 1,15

La tabla arriba considera la utilización del FS del motor que es 1,15.

TMDL23

SÉRIE



MODELO MODEL MODELO	ESTÁGIOS STAGES ETAPAS	SUCCIÓN SUCTION ASPIRACION BSP	RECALQUE DISCHARGE DESCARGA BSP	ALTURA MANOMÉTRICA / HEAD / ALTURA DE BOMBEO (mc.à.)																								ALTURA MÁXIMA SHUT-OFF
				Vazão / Flow Rate / Caudal (m³/h)																								
				10	18	20	22	26	30	34	36	40	45	50	55	60	65	70	75	80	85	90	95	100	105	110	115	
TMDL-23/1 Ø180mm	1	4"	3"	79,3																							16,6	
TMDL-23/1 Ø205mm	1	4"	3"	107,1	59,7	36,0																					20,7	
TMDL-23/1 Ø220mm	1	4"	3"	120,3	83,5	68,2	46,4																				25,2	
TMDL-23/1 Ø230mm	1	4"	3"	134,9	101,5	90,8	78,1	43,9																			28,9	
TMDL-23/2 Ø180mm	2	4"	3"	104,1	84,8	79,3	73,4	59,3	39,3																		33,2	
TMDL-23/2 Ø205mm	2	4"	3"	127,5	111,3	107,1	102,4	92,4	80,9	67,3	59,7	36,0															41,4	
TMDL-23/2 Ø220mm	2	4"	3"		123,3	120,3	116,6	109,0	100,3	90,2	83,5	68,2	39,1	2,1													50,3	
TMDL-23/2 Ø230mm	2	4"	3"			134,9	131,1	123,6	115,4	106,5	101,5	90,8	74,9	53,9	24,2												57,8	
TMDL-23/3 Ø180mm	3	4"	3"	110,9	99,5	96,4	93,4	86,7	79,3	71,1	66,4	56,3	39,3														49,8	
TMDL-23/3 Ø205mm	3	4"	3"		123,7	121,2	118,5	112,8	107,1	100,8	97,4	90,8	80,9	69,9	56,3	36,0											62,1	
TMDL-23/3 Ø220mm	3	4"	3"		132,3	130,3	128,3	124,3	120,3	115,3	112,8	107,7	100,3	91,9	81,3	68,2	50,5	26,4	2,1								75,5	
TMDL-23/3 Ø230mm	3	4"	3"					134,9	129,9	127,4	122,4	115,4	108,0	99,7	90,8	80,3	68,3	53,9	35,7	10,5							86,6	
TMDL-23/4 Ø180mm	4	4"	3"	114,3	106,2	104,1	101,8	97,2	92,6	87,6	84,8	79,3	71,6	63,0	52,5	39,3	18,1										66,5	
TMDL-23/4 Ø205mm	4	4"	3"		129,4	127,5	125,6	121,8	117,7	113,5	111,3	107,1	101,2	94,9	88,4	80,9	73,0	63,6	52,0	36,0								82,8
TMDL-23/4 Ø220mm	4	4"	3"					130,8	127,8	124,8	123,3	120,3	115,7	110,9	106,2	100,3	94,0	86,9	78,5	68,2	55,6	39,1	19,9	2,1			100,6	
TMDL-23/4 Ø230mm	4	4"	3"									134,9	130,2	125,5	120,8	115,4	109,8	104,1	97,5	90,8	82,9	74,9	65,0	53,9	40,8	24,2	2,5	115,5

MODELO MODEL MODELO	ESTÁGIOS STAGES ETAPAS	SUCCIÓN SUCTION ASPIRACION BSP	RECALQUE DISCHARGE DESCARGA BSP	ALTURA MANOMÉTRICA / HEAD / ALTURA DE BOMBEO (mc.à.)																												ALTURA MÁXIMA SHUT-OFF
				Vazão / Flow Rate / Caudal (m³/h)																												
				55	60	70	80	90	100	105	110	115	120	125	130	140	150	160	170	180	190	200	220	240	260	280	300	320	340			
TMDL-23/5 Ø180mm	5	4"	3"	73,4	66,4	50,2	23,6																					83,1				
TMDL-23/5 Ø205mm	5	4"	3"	102,4	97,4	86,9	74,9	59,7	36,0																			103,5				
TMDL-23/5 Ø220mm	5	4"	3"	116,6	112,8	105,2	95,2	83,5	68,2	58,7	46,4	31,6	15,9	2,1														125,8				
TMDL-23/5 Ø230mm	5	4"	3"	131,1	127,4	119,8	110,9	101,5	90,8	84,6	78,1	70,9	63,0	53,9	43,9	16,5												144,4				
TMDL-23/6 Ø180mm	6	4"	3"	83,9	79,3	68,8	56,3	39,3																				99,7				
TMDL-23/6 Ø205mm	6	4"	3"	110,6	107,1	99,1	90,8	80,9	69,9	63,6	56,3	47,8	36,0															124,1				
TMDL-23/6 Ø220mm	6	4"	3"	122,8	120,3	114,1	107,7	100,3	91,9	86,9	81,3	75,6	68,2	60,5	50,5	26,4	2,1											150,9				
TMDL-23/6 Ø230mm	6	4"	3"		134,9	128,6	122,4	115,4	108,0	104,1	99,7	95,3	90,8	85,6	80,3	68,3	53,9	35,7	10,5									173,3				
TMDL-23/7 Ø180mm	7	4"	3"	91,0	87,2	79,3	70,4	60,5	47,6	39,3	30,0	12,4																116,3				
TMDL-23/7 Ø205mm	7	4"	3"	116,2	113,2	107,1	100,3	93,2	85,2	80,9	76,6	71,7	66,3	60,9	53,9	36,0												144,8				
TMDL-23/7 Ø220mm	7	4"	3"	126,7	124,6	120,3	115,0	109,6	103,8	100,3	96,7	93,1	89,3	84,5	79,7	68,2	53,4	33,8	11,9									176,1				
TMDL-23/7 Ø230mm	7	4"	3"		134,9	129,5	124,2	118,6	115,4	112,2	109,0	105,9	102,2	98,4	90,8	81,8	72,0	60,7	46,9	29,8	5,9							202,2				
TMDL-23/8 Ø180mm	8	4"	3"	95,5	92,6	86,2	79,3	71,6	63,0	58,2	52,5	46,8	39,3	31,2	18,1													132,9				
TMDL-23/8 Ø205mm	8	4"	3"	120,4	117,7	112,4	107,1	101,2	94,9	91,8	88,4	84,7	80,9	77,2	73,0	63,6	52,0	36,0										165,5				
TMDL-23/8 Ø220mm	8	4"	3"	129,7	127,8	124,1	120,3	115,7	110,9	108,5	106,2	103,4	100,3	97,1	94,0	86,9	78,5	68,2	55,6	39,1	19,9	2,1						201,2				
TMDL-23/8 Ø230mm	8	4"	3"			134,9	130,2	125,5	123,2	120,8	118,2	115,4	112,6	109,8	104,1	97,5	90,8	82,9	74,9	65,0	53,9	24,2						231,1				
TMDL-23/9 Ø180mm	9	4"	3"	99,0	96,4	91,3	85,4	79,3	72,6	68,8	64,9	61,0	56,3	51,2	46,1	32,1												149,5				
TMDL-23/9 Ø205mm	9	4"	3"	123,3	121,2	116,6	111,8	107,1	101,9	99,1	96,3	93,6	90,8	87,6	84,3	77,6	69,9	61,5	50,6	36,0									186,2			
TMDL-23/9 Ø220mm	9	4"	3"	132,0	130,3	127,0	123,6	120,3	116,2	114,1	112,0	109,9	107,7	105,6	103,0	97,5	91,9	85,0	77,5	68,2	57,3	43,3	9,7					226,4				
TMDL-23/9 Ø230mm	9	4"	3"					134,9	130,7	128,6	126,5	124,5	122,4	120,3	117,9	112,9	108,0	102,7	96,7	90,8	83,8	76,7	59,4	35,7				259,9				
TMDL-23/10 Ø180mm	10	4"	3"	101,8	99,5	94,9	90,3	84,8	79,3	76,5	73,4	69,9	66,4	63,0	59,3	50,2	39,3	23,6										166,1				
TMDL-23/10 Ø205mm	10	4"	3"	125,6	123,7	119,9	115,6	111,3	107,1	104,9	102,4	99,9	97,4	94,9	92,4	86,9	80,9	74,9	67,3	59,7	49,5	36,0						206,9				
TMDL-23/10 Ø220mm	10	4"	3"		132,3	129,3	126,3	123,3	120,3	118,5	116,6	114,7	112,8	110,9	109,0	105,2	100,3	95,2	90,2	83,5	76,8	68,2	46,4	15,9				251,5				
TMDL-23/10 Ø230mm	10	4"	3"					134,9	133,0	131,1	129,3	127,4	125,5	123,6	119,8	115,4	110,9	106,5	101,5	96,1	90,8	78,1	63,0	43,9	16,5			288,8				

BSP*: "Rosca da Contra-flange - BSP" / Counter-flange thread - BSP / Rosca de la contra-brida - BSP

Considerado utilização do Fator de Serviço (FS) do motor que é de 1,15 / Considered SF electric motor as 1.15 / Considera la utilización del FS de lo motor que es 1,15.

Flanges conforme norma DIN EN 1092-2/97 PN16 na sucção e PN40 no recalque

Flanged Nozzle according to DIN EN 1092-2/97, Suction PN16 and Discharge PN40. / Boquilla bridada según DIN EN 1092-2/97, succión PN16 y descarga PN40.

TMDL27

SÉRIE



MODELO MODEL	ESTÁGIOS STAGES	SUÇÃO SUCTION	RECALQUE DISCHARGE	ALTURA MANOMÉTRICA / HEAD / ALTURA DE BOMBEO (mc.à.)																								ALTURA MÁXIMA SHUT-OFF
				10	18	20	22	26	30	34	36	40	45	50	55	60	65	70	75	80	85	90	95	100	105	110	115	
TMDL-27/1 Ø250mm	1	5"	4"	Vazão / Flow Rate / Caudal (m³/h)																								36,6
TMDL-27/1 Ø255mm	1	5"	4"	Vazão / Flow Rate / Caudal (m³/h)																								38,5
TMDL-27/1 Ø265mm	1	5"	4"	Vazão / Flow Rate / Caudal (m³/h)																								42,4
TMDL-27/2 Ø250mm	2	5"	4"	Vazão / Flow Rate / Caudal (m³/h)																								73,1
TMDL-27/2 Ø255mm	2	5"	4"	Vazão / Flow Rate / Caudal (m³/h)																								77,1
TMDL-27/2 Ø265mm	2	5"	4"	Vazão / Flow Rate / Caudal (m³/h)																								84,7
TMDL-27/3 Ø250mm	3	5"	4"	Vazão / Flow Rate / Caudal (m³/h)																								109,7
TMDL-27/3 Ø255mm	3	5"	4"	Vazão / Flow Rate / Caudal (m³/h)																								115,6
TMDL-27/3 Ø265mm	3	5"	4"	Vazão / Flow Rate / Caudal (m³/h)																								127,1

MODELO MODEL	ESTÁGIOS STAGES	SUÇÃO SUCTION	RECALQUE DISCHARGE	ALTURA MANOMÉTRICA / HEAD / ALTURA DE BOMBEO (mc.à.)																																ALTURA MÁXIMA SHUT-OFF
				40	45	50	60	70	80	90	100	110	120	130	140	150	160	170	180	190	200	210	220	240	260	280	300	320	340							
TMDL-27/4 Ø250mm	4	5"	4"	Vazão / Flow Rate / Caudal (m³/h)																																146,3
TMDL-27/4 Ø255mm	4	5"	4"	Vazão / Flow Rate / Caudal (m³/h)																																154,1
TMDL-27/4 Ø265mm	4	5"	4"	Vazão / Flow Rate / Caudal (m³/h)																																169,4
TMDL-27/5 Ø250mm	5	5"	4"	Vazão / Flow Rate / Caudal (m³/h)																																182,8
TMDL-27/5 Ø255mm	5	5"	4"	Vazão / Flow Rate / Caudal (m³/h)																																192,7
TMDL-27/5 Ø265mm	5	5"	4"	Vazão / Flow Rate / Caudal (m³/h)																																211,8
TMDL-27/6 Ø250mm	6	5"	4"	Vazão / Flow Rate / Caudal (m³/h)																																219,4
TMDL-27/6 Ø255mm	6	5"	4"	Vazão / Flow Rate / Caudal (m³/h)																																231,2
TMDL-27/6 Ø265mm	6	5"	4"	Vazão / Flow Rate / Caudal (m³/h)																																254,1
TMDL-27/7 Ø250mm	7	5"	4"	Vazão / Flow Rate / Caudal (m³/h)																																255,9
TMDL-27/7 Ø255mm	7	5"	4"	Vazão / Flow Rate / Caudal (m³/h)																																269,7
TMDL-27/7 Ø265mm	7	5"	4"	Vazão / Flow Rate / Caudal (m³/h)																																296,5
TMDL-27/8 Ø250mm	8	5"	4"	Vazão / Flow Rate / Caudal (m³/h)																																292,5
TMDL-27/8 Ø255mm	8	5"	4"	Vazão / Flow Rate / Caudal (m³/h)																																308,3
TMDL-27/8 Ø265mm	8	5"	4"	Vazão / Flow Rate / Caudal (m³/h)																																338,8

BSP*: "Rosca da Contra-flange - BSP" / Counter-flange thread - BSP / Rosca de la contra-brida - BSP

Considerado utilização do Fator de Serviço (FS) do motor que é de 1,15 / Considered SF electric motor as 1.15 / Considera la utilización del FS de lo motor que es 1,15.

Flanges conforme norma DIN EN 1092-2/97 PN16 na sucção e PN40 no recalque

Flanged Nozzle according to DIN EN 1092-2/97, Suction PN16 and Discharge PN40. / Boquilla bridada según DIN EN 1092-2 / 97, succión PN16 y descarga PN40.



Imagem ilustrativa / Illustrative image / Imagen ilustrativa (TMDL-23)

OPTIMA

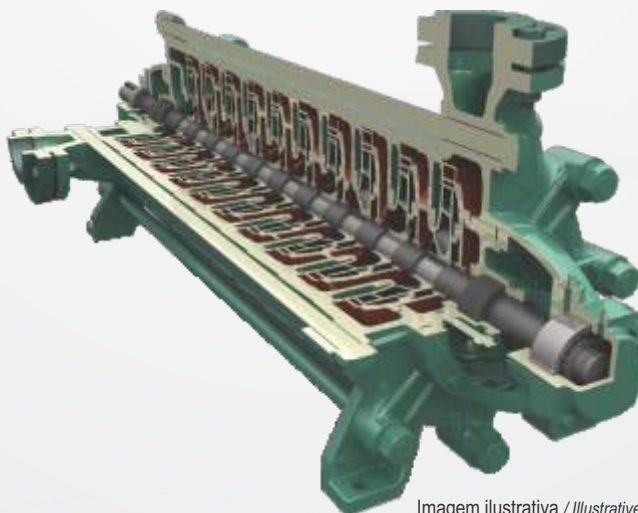

Rotor Semiaberto Termoplástico - (PPE + Fibra de Vidro)

Semi Open Thermoplastic impeller (PPE + Fiber Glass)

Impulsor semi abierto en Termoplástico (PPE + Fibra de Vidrio)

Modelo Model / Modelo	[cv] [hp]	Recalque Discharge Descarga	Q = Vazão / Flow Rate / Caudal (m³/h)													
			l/min	20	50	75	100	125	150	m³/h	1,2	3	4,5	6	7,5	9
OPTIMA MA	0,33	32 mm		7,0	6,3	5,4	4,3	3,1	1,5							

- Passagem máxima de sólidos / Maximum solids handling / Máximo paso de sólidos: 10 mm
- Submersão máxima / Maximum submergence / Máxima inmersión: 5 m
- Protetor térmico / Built-in overload protection / Protección Termoamperimétrica

BEST ONE - BEST ONE VOX

Rotor Semiaberto Inox 304 - Best One

Semi open impeller Inox 304 - Best One / Impulsor semiabierto AISI 304 - Best One

Rotor Vortex Inox 304 - Best One Vox

Vortex impeller Inox 304 - Best One Vox / Impulsor Vortex AISI 304 - Best One Vox



BEST ONE



BEST ONE VOX

Modelo Model / Modelo Monofásico / Single phase	[cv] [hp]	Recalque Discharge Descarga	Q = Vazão / Flow Rate / Caudal (m³/h)													
			l/min	20	40	80	120	160	170	m³/h	1,2	2,4	4,8	7,2	9,6	10,2
BEST ONE MA	0,33	32 mm		7,8	7,3	6,0	4,3	2,1	1,5							
BEST ONE VOX MA	0,33	32 mm		5,5	5,1	4,3	3,2	1,8	1,3							

- Passagem máxima de sólidos / Maximum solids handling / Máximo paso de sólidos: 10 mm - Best One / 20 mm - Best One VOX (Vortex)
- Passagem máxima de sólidos / Máximo paso de sólidos: 20 mm - Best One VOX (Vortex)
- Submersão máxima / Maximum submergence / Máxima inmersión: 5 m
- Protetor térmico / Built-in overload protection / Protección Termoamperimétrica

Kit mínimo de sucção (Opcional)

Minimum suction device (optional)

Dispositivo de aspiración mínima (opcional)

O dispositivo mínimo de sucção permite aspirar o líquido até 3 mm a partir do solo (a partir de, pelo menos, 10 mm). É facilmente montado nas bombas **OPTIMA** e **BEST ONE**.

The minimum suction device allows draw liquid up to 3 mm from the ground and easily mounted on **OPTIMA** and **BEST ONE** pumps.

El dispositivo de Aspiración Mínima permite aspirar el líquido hasta 3mm desde el suelo (a partir de al menos 10 mm). Se monta fácilmente en las bombas **OPTIMA** y **BEST ONE**.



DW - DW VOX



Modelo / Model / Modelo Monofásico / Single phase	Trifásico / Three Phase	[cv] [hp]	Recalque Discharge Descarga	Q = Vazão / Flow Rate / Caudal (m³/h)																								
				l/min	100	200	300	400	500	550	600	650	700	800	900	m³/h	6	12	18	24	30	33	36	39	42	48	54	
DW M 756 A	DW 756	0,75	50 mm		7,8	6,3	4,9	3,4	2,0	-	-	-	-	-	-	-	-	-	-	-	-	-	-	-	-	-	-	
DW M 1006 A	DW 1006	1		10,2	8,7	7,2	5,7	4,2	3,4	2,7	-	-	-	-	-	-	-	-	-	-	-	-	-	-	-	-	-	-
DW M 1506 A	DW 1506	1,5		12,0	10,2	8,6	7,2	5,6	4,8	4,0	3,2	-	-	-	-	-	-	-	-	-	-	-	-	-	-	-	-	-
DW M 2006	DW 2006	2		16,2	14,0	12,2	10,4	8,8	7,9	7,1	6,2	5,4	3,7	-	-	-	-	-	-	-	-	-	-	-	-	-	-	-
-	DW 3006	3		20,0	17,9	16,0	14,1	12,3	11,4	10,5	9,6	8,7	6,8	5,0	-	-	-	-	-	-	-	-	-	-	-	-	-	-
DW VOX M 756 A	DW VOX 756	0,75		5,5	4,3	3,0	1,5	-	-	-	-	-	-	-	-	-	-	-	-	-	-	-	-	-	-	-	-	-
DW VOX M 1006 A	DW VOX 1006	1		7,7	6,5	5,1	3,4	1,5	-	-	-	-	-	-	-	-	-	-	-	-	-	-	-	-	-	-	-	-
DW VOX M 1506 A	DW VOX 1506	1,5		10,0	9,0	7,5	5,8	3,7	2,7	-	-	-	-	-	-	-	-	-	-	-	-	-	-	-	-	-	-	-
DW VOX M 2006	DW VOX 2006	2		13,2	12,2	10,9	9,1	7,1	6,0	4,9	3,8	2,6	-	-	-	-	-	-	-	-	-	-	-	-	-	-	-	-
-	DW VOX 3006	3		16,1	15,0	13,5	11,8	9,7	8,6	7,5	6,4	5,3	3,0	-	-	-	-	-	-	-	-	-	-	-	-	-	-	-

- Passagem máxima de sólidos / Maximum solids handling / Máximo paso de sólidos: 50mm
- Submersão máxima / Maximum submergence / Máxima inmersión: 10 m
- Automático de nível apenas para versão monofásica até 1,5 cv
Float Switch only for single phase version up to 1.5 hp / Regulador de nivel de versión monofásica hasta 1,5 hp
- Protetor térmico (Somente para monofásico)
Built-in overload protection (Only single phase version) / Protección Termoamperimétrica (Sólo para monofásico)
- Rotor / Impeller / Impulsor DW: Monocanal, antientupimento / Single-channel, anti-clogging / Monocanal, antientupamento
- Rotor / Impeller / Impulsor DW Vox: Vortex

Confira nossa completa linha de BOMBAS NORMALIZADAS

Check out our complete Standard pumps line / Comprueba nuestra línea completa de bombas estándar



TH Norm



TH NormBloc



TH NormChem



TH 150-500



TH NormBloc
(Rosca / Thread)



TH 200-400

LANÇAMENTO
NEW / LANZAMIENTO



3U



eDYNAMiQ type GS /GSD

Eco, Dynamic and Integrated Quality

Ebara's Stunning Solutions for a Better World
delivering stunning solutions to every application and occasion



Tecnologia Japonesa fabricada no Brasil
Japanese Technology manufactured in Brazil /
Tecnología Japonesa fabricada en Brasil



BREVE LANÇAMENTO EM NOSSA LINHA NORMALIZADA MANCAL

Coming Soon in our Long Coupled line /

Breve lanzamiento en nuestra línea normalizada eje libre

- GS 65-315 • GS80-200 • GS80-315 • GS80-315L • GS80-400
- GS100-160 • GS100-400 • GS125-200 • GS150-250 • GS150-315
- GS150-400 • GS150-400L



Para maiores informações / For further information / Para mayor información www.thebe.com.br
Ishizue

Modelo/Model/ Modelo GS / GSD

Design de economia de energia

Energy-saving design / Diseño economía de energía

- Maior eficiência da bomba alcançada em nível mundial (GS-200/500) / World top class pump efficiency achieved (GS-200/500) / Mayor eficiencia de la bomba alcanzada a nivel mundial.(GS-200/500)
- Grande melhoria em relação aos nossos modelos anteriores devido ao design do rotor projetado usando nossa própria tecnologia 3D de design inverso / Major improvement over our previous models by impeller designed using our proprietary 3D inverse design technology. / Gran mejora en relación a nuestros modelos anteriores debido al diseño del rotor proyectado usando nuestra propia tecnología 3D de diseño inverso
- Maior eficiência significa tamanho mais compacto, menor consumo de energia e potência do motor. / Higher efficiency means lower energy consumption and motor output, and more compact size. / Mayor eficiencia significa tamaño más compacto, menor consumo de energía y potencia del motor.

Simple manutenção

Simple maintenance / Mantenimiento sencillo

- A estrutura Back-Pull-Out permite desmontagem e inspeção sem a remoção da tubulação de sucção e descarga. / Back pull-out structure enables disassembly and inspection without removal of suction and discharge piping / La estructura Back-Pull-Out permite desmontaje e inspección sin la remoción del tubo de succión y descarga
- **GS:** Os rolamentos blindados eliminam a necessidade de adicionar ou trocar o óleo lubrificante. / GS: Shield bearings eliminate need for adding or exchanging lubricating oil. / GS: Los rodamientos blindados eliminan la necesidad de adicionar o cambiar el aceite lubricante.

Especificações da bomba

Pump specifications / Especificaciones de la bomba

- Pressão máxima de operação / Maximum operating pressure / Presión máxima de operación: 16bar
- Flanges conforme norma ANSI B 16.1. (125 Lb FF) / Flanges are according to ANSI B 16.1 STANDAR. / Bridas conforme norma ANSI B 16.1. (125 Lb FF). Opcional DIN EN 1092-2/97 (PN16) / DIN flanges option is available. / Opcional DIN EN 1092-2/97 (PN16).
- Dimensional conforme norma EN733 / Pump dimensions adopt EN733 / Dimensional conforme norma EN733.



GS = Versão Mancal / Bare Shaft Version / Solo Eje Libre Versión

GSD = Versão Monobloco/ Close Coupled Version / Versión Acoplada

Tamanho / Pump size / Tamaño (mm)	32- 200
Capacidade / Capacity / capacidad (m ³ /h)	~ 1500
Altura / Head / altura (m)	~ 150

 Ar condicionado/Air conditioning/Aire acondicionado
Sistemas de aquecimento/Heating systems/Sistemas de calentamiento
Sistemas de refrigeração/Cooling systems /Sistemas de refrigeración

 Agricultura / Irrigação
Agricultures / Irrigation
Agricultura / Irrigación

 Combate a incêndios
Fire fighting / Combate a incendios

 Abastecimento público de água
Public water supply/
Abastecimiento público de agua

 Tratamento de água
Water treatment
Tratamiento de agua

Flanges ANSI 16bar (ANSI B 16.1)
Opcional DIN 16bar (EN PN16)
ANSI 16bar flanges (ANSI B 16.1)
Optional DIN 16bar flanges (EN PN16)
Bridas ANSI 16bar (ANSI B 16.1)
Opcional DIN 16bar (EN PN16)

Vedação/Sealing /Sello:
Selo Mecânico/Mechanical seal / Sello mecánico
Opcional/Optional: Gaxeta / Packing / Prensa estopa
GS 200-500 Vedação / Sealing /Sello:
Gaxeta / Packing /Prensa estopa
Opcional/Optional: Selo Mecânico /
Mechanical seal / Sello mecánico

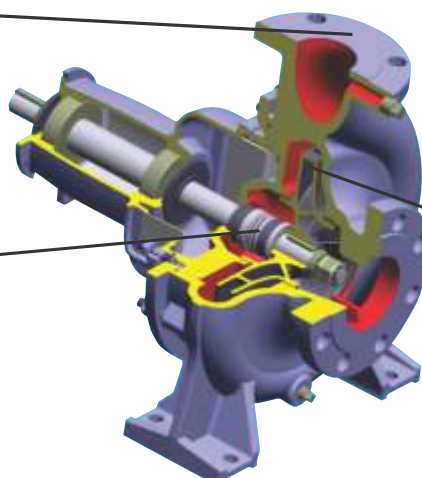

Novo design hidráulico
Diretiva ErP cumprida
New hydraulic design
ErP directive complied
Nuevo diseño hidráulico
Directiva ErP larga



GS 32-125

SUCÇÃO / SUCTION / ASPIRACIÓN



RECALQUE / DISCHARGE / DESCARGA



MODELO MODEL MODELO	ROTOR IMPELLER IMPULSOR [mm]	ALTURA MANOMÉTRICA / HEAD / ALTURA DE BOMBEO [m]								ALTURA MÁXIMA MAXIMUM HEAD ALTURA MÁXIMA [m]
		2	3	4	5	6	7	8	9	
GS32-125	106	VAZÃO / FLOW RATE / CAUDAL [m³/h]								5,5
			17,8	14,3	9,1					
GS32-125	119	VAZÃO / FLOW RATE / CAUDAL [m³/h]								6,5
				19,4	15,6	10,7				
GS32-125	131	VAZÃO / FLOW RATE / CAUDAL [m³/h]								8,1
				24,8	22,7	20,1	16,5	7,5		
GS32-125	142	VAZÃO / FLOW RATE / CAUDAL [m³/h]								9,4
					26,5	24,2	21,4	18,0	12,6	

GS 32-125.1

SUCÇÃO / SUCTION / ASPIRACIÓN



RECALQUE / DISCHARGE / DESCARGA



MODELO MODEL MODELO	ROTOR IMPELLER IMPULSOR [mm]	ALTURA MANOMÉTRICA / HEAD / ALTURA DE BOMBEO [m]								ALTURA MÁXIMA MAXIMUM HEAD ALTURA MÁXIMA [m]
		2	3	4	5	7	8	9	10	
GS32-125.1	100	VAZÃO / FLOW RATE / CAUDAL [m³/h]								4,2
			11,7	6,1						
GS32-125.1	115	VAZÃO / FLOW RATE / CAUDAL [m³/h]								5,8
					11,1					
GS32-125.1	129	VAZÃO / FLOW RATE / CAUDAL [m³/h]								7,6
						11,6				
GS32-125.1	140	VAZÃO / FLOW RATE / CAUDAL [m³/h]								9,1
							14,5	8,8		

GS 32-160

SUCÇÃO / SUCTION / ASPIRACIÓN



RECALQUE / DISCHARGE / DESCARGA



MODELO MODEL MODELO	ROTOR IMPELLER IMPULSOR [mm]	ALTURA MANOMÉTRICA / HEAD / ALTURA DE BOMBEO [m]										ALTURA MÁXIMA MAXIMUM HEAD ALTURA MÁXIMA [m]
		6	7	8	9	10	11	12	13	14	15	
GS32-160	139	VAZÃO / FLOW RATE / CAUDAL [m³/h]										9,0
			19,2	15,4	4,6							
GS32-160	152	VAZÃO / FLOW RATE / CAUDAL [m³/h]										11,1
					22,1	18,0	5,8					
GS32-160	164	VAZÃO / FLOW RATE / CAUDAL [m³/h]										13,1
							22,0	17,7	5,5			
GS32-160	177	VAZÃO / FLOW RATE / CAUDAL [m³/h]										14,9
							25,0	22,4	19,0	13,9		

GS 32-160.1

SUCÇÃO / SUCTION / ASPIRACIÓN



RECALQUE / DISCHARGE / DESCARGA



MODELO MODEL MODELO	ROTOR IMPELLER IMPULSOR [mm]	ALTURA MANOMÉTRICA / HEAD / ALTURA DE BOMBEO [m]												ALTURA MÁXIMA MAXIMUM HEAD ALTURA MÁXIMA [m]
		5	6	7	8	9	10	11	12	13	14	15	16	
GS32-160.1	126	VAZÃO / FLOW RATE / CAUDAL [m³/h]												7,4
			13,4	8,9										
GS32-160.1	145	VAZÃO / FLOW RATE / CAUDAL [m³/h]												9,9
					15,9	13,0								
GS32-160.1	163	VAZÃO / FLOW RATE / CAUDAL [m³/h]												12,8
							18,4	15,8	12,3					
GS32-160.1	177	VAZÃO / FLOW RATE / CAUDAL [m³/h]												15,2
								20,8	18,8	16,4	13,2	7,0		

GS 32-200

SUCÇÃO / SUCTION / ASPIRACIÓN



RECALQUE / DISCHARGE / DESCARGA



MODELO MODEL MODELO	ROTOR IMPELLER IMPULSOR [mm]	ALTURA MANOMÉTRICA / HEAD / ALTURA DE BOMBEO [m]														ALTURA MÁXIMA MAXIMUM HEAD ALTURA MÁXIMA [m]
		9	10	11	12	13	14	15	16	17	18	19	20	21	22	
GS32-200	170	VAZÃO / FLOW RATE / CAUDAL [m³/h]														13,8
			21,5	19,0	16,0	11,8										
GS32-200	184	VAZÃO / FLOW RATE / CAUDAL [m³/h]														16,2
					24,5	22,0	19,0	15,1	7,5							
GS32-200	197	VAZÃO / FLOW RATE / CAUDAL [m³/h]														18,6
							27,0	24,5	21,7	18,0	12,5					
GS32-200	208	VAZÃO / FLOW RATE / CAUDAL [m³/h]														21,1
								30,1	28,0	25,6	22,9	19,6	15,3	7,1		
GS32-200	219	VAZÃO / FLOW RATE / CAUDAL [m³/h]														23,3
										33,8	31,8	29,8	27,4	24,6	21,3	



GS 32-250

SUCÇÃO / SUCTION / ASPIRACIÓN RECALQUE / DISCHARGE / DESCARGA



MODELO MODEL MODELO	ROTOR IMPELLER IMPULSOR [mm]	ALTURA MANOMÉTRICA / HEAD / ALTURA DE BOMBEO [m]														ALTURA MÁXIMA MAXIMUM HEAD ALTURA MÁXIMA [m]									
		14	15	16	17	18	19	20	21	22	23	24	25	26	27		28	29	30	31	32	33	34	35	
		VAZÃO / FLOW RATE / CAUDAL [m³/h]																							
GS32-250	198		18,8	16,8	14,3	11,1	6,0																		19,3
		2 cv																							
		1.5 cv																							
GS32-250	222						20,1	17,9	15,1	11,7	7,0														24,3
		3 cv																							
		2 cv																							
GS32-250	241									23,9	22,1	20,2	17,9	15,1	11,2										28,9
		4 cv																							
		3 cv																							
GS32-250	262															24,3	22,4	20,1	17,2	13,6	8,1			34,3	
		5 cv																							
		4 cv																							
		3 cv																							

GS 40-125

SUCÇÃO / SUCTION / ASPIRACIÓN



RECALQUE / DISCHARGE / DESCARGA



MODELO MODEL MODELO	ROTOR IMPELLER IMPULSOR [mm]	ALTURA MANOMÉTRICA / HEAD / ALTURA DE BOMBEO [m]								ALTURA MÁXIMA MAXIMUM HEAD ALTURA MÁXIMA [m]														
		2	3	4	5	6	7	8	9		10													
		VAZÃO / FLOW RATE / CAUDAL [m³/h]																						
GS40-125	105		24,4	17,3																				4,9
		0.75 cv																						
GS40-125	119			29,3	23,7	15,2																		6,6
		0.75 cv																						
GS40-125	131					32,5	26,2	15,2																8,3
		1 cv																						
		0.75 cv																						
GS40-125	142						39,1	35,5	30,1	21,0														9,7
		1.5 cv																						
		1 cv																						

GS 40-160

SUCÇÃO / SUCTION / ASPIRACIÓN



RECALQUE / DISCHARGE / DESCARGA



MODELO MODEL MODELO	ROTOR IMPELLER IMPULSOR [mm]	ALTURA MANOMÉTRICA / HEAD / ALTURA DE BOMBEO [m]														ALTURA MÁXIMA MAXIMUM HEAD ALTURA MÁXIMA [m]								
		3	4	5	6	7	8	9	10	11	12	13	14	15	16									
		VAZÃO / FLOW RATE / CAUDAL [m³/h]																						
GS40-160	134		38,8	35,3	31,1	25,8	17,7																	8,7
		1.5 cv																						
		1 cv																						
GS40-160	150					39,6	35,4	30,3	23,7	8,3														11,1
		2 cv																						
		1.5 cv																						
		1 cv																						
GS40-160	163						44,9	40,8	36,0	29,8	19,1													13,3
		3 cv																						
		2 cv																						
		1.5 cv																						
GS40-160	177								45,7	41,5	36,6	30,1	20,5											15,6
		3 cv																						
		2 cv																						

GS 40-200

SUCÇÃO / SUCTION / ASPIRACIÓN



RECALQUE / DISCHARGE / DESCARGA



MODELO MODEL MODELO	ROTOR IMPELLER IMPULSOR [mm]	ALTURA MANOMÉTRICA / HEAD / ALTURA DE BOMBEO [m]														ALTURA MÁXIMA MAXIMUM HEAD ALTURA MÁXIMA [m]								
		12	13	14	15	16	17	18	19	20	21	22	23	24	25									
		VAZÃO / FLOW RATE / CAUDAL [m³/h]																						
GS40-200	172		35,3	28,3																				14,9
		3 cv																						
GS40-200	189			40,9	36,0	29,3	16,3																	18,2
		4 cv																						
		3 cv																						
		2 cv																						
GS40-200	205						43,1	38,3	32,0	21,5														21,5
		4 cv																						
		3 cv																						
GS40-200	219									45,0	41,0	36,3	29,8	18,2										24,3
		5 cv																						
		4 cv																						
		3 cv																						

GS 40-250

SUCÇÃO / SUCTION / ASPIRACIÓN RECALQUE / DISCHARGE / DESCARGA



MODELO MODEL MODELO	ROTOR IMPELLER IMPULSOR [mm]	ALTURA MANOMÉTRICA / HEAD / ALTURA DE BOMBEO [m]														ALTURA MÁXIMA MAXIMUM HEAD ALTURA MÁXIMA [m]								
		15	16	17	18	19	20	21	22	23	24	25	26	27	28		29	30	31	32	33	34	35	36
		VAZÃO / FLOW RATE / CAUDAL [m³/h]																						
GS40-250	211		40,2	37,4	34,8	31,6	28,0	23,2	15,8															22,7
		4 cv																						
		3 cv																						
GS40-250	228				42,8	40,1	37,4	33,8	29,7	24,2	16,5													26,7
		5 cv																						
		4 cv																						
		3 cv																						
GS40-250	245						43,2	40,2	36,9	33,3	28,1	21,7	8,6										31,1	
		6 cv																						
		5 cv																						
		4 cv																						
		3 cv																						
GS40-250	260									47,2	44,8	41,7	38,2	33,9	28,6	21,2	6,5						35,1	
		7.5 cv																						
		6 cv																						
		5 cv																						
		4 cv																						

1750 RPM - 60 Hz



GS 40-315

SUCÇÃO / SUCTION / ASPIRACIÓN RECALQUE / DISCHARGE / DESCARGA

65 mm 2 1/2" 40 mm 1 1/2"

MODELO MODEL MODELO	ROTOR IMPELLER IMPULSOR [mm]	ALTURA MANOMÉTRICA / HEAD / ALTURA DE BOMBEO [m]																	ALTURA MÁXIMA MAXIMUM HEAD ALTURA MÁXIMA [m]							
		20	22	24	26	28	30	32	34	36	38	40	42	44	46	48	50	52		54	56	58				
GS40-315	263	40,8			38,5	36,5	33,0	30,0	25,5	12,0											35,0					
		7,5 cv			6 cv			5 cv																		
GS40-315	290				46,4	44,2	42,0	39,3	36,7	32,1	27,0	15,6											42,5			
		10 cv										7,5 cv	6 cv													
GS40-315	312				52,5			50,9	49,2	47,3	44,7	42,0	38,0	33,0	26,0											50,0
		12,5 cv										10 cv														
GS40-315	334							58,6			56,8	54,9	52,8	50,4	48,0	45,6	40,0	33,5	26,7			57,5				
		20 cv										15 cv										12,5 cv				

GS 50-200

SUCÇÃO / SUCTION / ASPIRACIÓN

65 mm 2 1/2"

RECALQUE / DISCHARGE / DESCARGA

50 mm 2"

MODELO MODEL MODELO	ROTOR IMPELLER IMPULSOR [mm]	ALTURA MANOMÉTRICA / HEAD / ALTURA DE BOMBEO [m]														ALTURA MÁXIMA MAXIMUM HEAD ALTURA MÁXIMA [m]									
		11	12	13	14	15	16	17	18	19	20	21	22	23	24		25								
GS50-200	171	54,3		47,6	37,8											14,9									
		4 cv		3 cv																					
GS50-200	188				60,9	55,8	49,2	40,2	18,6											18,1					
					5 cv		4 cv																		
GS50-200	203							63,2	58,1	51,4	42,5	26,8											21,3		
		5 cv										4 cv	3 cv												
GS50-200	219										68,0	63,4	58,1	52,5	45,0	33,4			24,4						
		6 cv										5 cv		4 cv											

GS 50-250

SUCÇÃO / SUCTION / ASPIRACIÓN

65 mm 2 1/2"

RECALQUE / DISCHARGE / DESCARGA

50 mm 2"

MODELO MODEL MODELO	ROTOR IMPELLER IMPULSOR [mm]	ALTURA MANOMÉTRICA / HEAD / ALTURA DE BOMBEO [m]																ALTURA MÁXIMA MAXIMUM HEAD ALTURA MÁXIMA [m]									
		20	21	22	23	24	25	26	27	28	29	30	31	32	33	34	35		36	37	38						
GS50-250	210	60,1	53,3	43,5	27,5															23,6							
		6 cv		5 cv	4 cv																						
GS50-250	221	67,5		61,0	52,3	39,6	14,9											26,2									
		7,5 cv		6 cv	5 cv	4 cv																					
GS50-250	238				68,3		62,2	54,9	44,3	23,0											30,2						
		10 cv										7,5 cv		6 cv													
GS50-250	254							72,7	67,1	60,7	53,2	43,4	23,4											34,3			
		10 cv										7,5 cv		6 cv													
GS50-250	270										77,2	72,9	68,3	62,9	56,7	49,4	39,9	21,6			38,4						
		12,5 cv										10 cv		7,5 cv		6 cv											

GS 50-315

SUCÇÃO / SUCTION / ASPIRACIÓN RECALQUE / DISCHARGE / DESCARGA

65 mm 2 1/2" 50 mm 2"

MODELO MODEL MODELO	ROTOR IMPELLER IMPULSOR [mm]	ALTURA MANOMÉTRICA / HEAD / ALTURA DE BOMBEO [m]																			ALTURA MÁXIMA MAXIMUM HEAD ALTURA MÁXIMA [m]				
		27	28	29	30	31	32	33	34	35	36	37	39	41	43	45	47	49	51	53		55	57	59	61
GS50-315	277	70,8	68,3	65,9	63,2	60,3	57,3	53,9	50,1	45,7	40,7	33,8											38,8		
		12,5 cv			10 cv			7,5 cv																	
GS50-315	302				78,7			75,6	69,2	61,5	51,8	37,7											46,9		
		20 cv										15 cv		12,5 cv											
GS50-315	324							79,1			72,1	64,1	53,1	35,8											54,1
		20 cv										15 cv		12,5 cv											
GS50-315	344										89,8			83,6	77,0	69,7	61,0	49,1	22,2			61,2			
		25 cv										20 cv		12,5 cv											

GS 65-250

SUCÇÃO / SUCTION / ASPIRACIÓN RECALQUE / DISCHARGE / DESCARGA

80 mm 3" 65 mm 2 1/2"

MODELO MODEL MODELO	ROTOR IMPELLER IMPULSOR [mm]	ALTURA MANOMÉTRICA / HEAD / ALTURA DE BOMBEO [m]																ALTURA MÁXIMA MAXIMUM HEAD ALTURA MÁXIMA [m]									
		16	17	18	19	20	21	22	23	24	25	26	27	28	29	30	31		32	33	34	35	36	37			
GS65-250	215	103,5		96,9	88,6	78,2	63,2	33,4															22,3				
		10 cv			7,5 cv			5 cv																			
GS65-250	237				105,6			99,1	91,2	82,1	69,4	47,2											27,1				
		12,5 cv										10 cv		7,5 cv													
GS65-250	254							113,4			107,0	100,6	92,9	84,2	73,6	56,7											31,5
		12,5 cv										10 cv															
GS65-250	273										113,3			107,7	101,4	94,4	86,2	76,8	63,8	42,5			36,6				
		15 cv										12,5 cv		10 cv													



1750 RPM - 60 Hz

GS 100-200

SUCÇÃO /
SUCTION / ASPIRACIÓN



RECALQUE /
DISCHARGE / DESCARGA



MODELO MODEL MODELO	ROTOR IMPELLER IMPULSOR [mm]	ALTURA MANOMÉTRICA / HEAD / ALTURA DE BOMBEO [m]																				ALTURA MÁXIMA MAXIMUM HEAD ALTURA MÁXIMA [m]
		6	7	8	9	10	11	12	13	14	15	16	17	18	19	20	21	22	23			
GS100-200	171	VAZÃO / FLOW RATE / CAUDAL [m³/h]																				12,8
		179,7	152,4	126,4	97,2	59,4	19,7															
GS100-200	187	VAZÃO / FLOW RATE / CAUDAL [m³/h]																				15,8
		7,5 cv										5 cv										
GS100-200	204	VAZÃO / FLOW RATE / CAUDAL [m³/h]																				19,1
		10 cv										7,5 cv										
GS100-200	220	VAZÃO / FLOW RATE / CAUDAL [m³/h]																				22,6
		15 cv										12,5 cv										

GS 100-250

SUCÇÃO /
SUCTION / ASPIRACIÓN



RECALQUE /
DISCHARGE / DESCARGA



MODELO MODEL MODELO	ROTOR IMPELLER IMPULSOR [mm]	ALTURA MANOMÉTRICA / HEAD / ALTURA DE BOMBEO [m]																								ALTURA MÁXIMA MAXIMUM HEAD ALTURA MÁXIMA [m]
		10	11	12	13	14	15	16	17	18	19	20	21	22	23	24	26	28	30	32	34	36				
GS100-250	210	VAZÃO / FLOW RATE / CAUDAL [m³/h]																								21,7
		244,7	234,2	223,7	212,4	200,9	188,7	175,4	161,4	145,3	126,9	104,6	71,3													
GS100-250	230	VAZÃO / FLOW RATE / CAUDAL [m³/h]																								26,4
		15,0 cv												12,5 cv												
GS100-250	250	VAZÃO / FLOW RATE / CAUDAL [m³/h]																								31,5
		258,0												246,9												
GS100-250	270	VAZÃO / FLOW RATE / CAUDAL [m³/h]																								37,6
		20,0 cv												15,0 cv												

GS 200-500* * Apenas na versão mancal / * Only in Bare Shaft Version / * Solo Eje Libre Versión

SUCÇÃO /
SUCTION / ASPIRACIÓN



RECALQUE /
DISCHARGE / DESCARGA



MODELO MODEL MODELO	ROTOR IMPELLER IMPULSOR [mm]	ALTURA MANOMÉTRICA / HEAD / ALTURA DE BOMBEO [m]														ALTURA MÁXIMA MAXIMUM HEAD ALTURA MÁXIMA [m]	
		55	60	65	70	75	80	85	90	95	100	105	110	115	120		125
GS200-500	411	VAZÃO / FLOW RATE / CAUDAL [m³/h]														82,7	
		1369,3	1251,8	1132,1	1007,1	863,0	647,2										
GS200-500	451	VAZÃO / FLOW RATE / CAUDAL [m³/h]														102,3	
		1500,1															
GS200-500	490	VAZÃO / FLOW RATE / CAUDAL [m³/h]														123,1	
		1500,1															
GS200-500	530	VAZÃO / FLOW RATE / CAUDAL [m³/h]														142,5	
		1575,9															

3500 RPM - 60 Hz

GS 32-125

SUCÇÃO /
SUCTION / ASPIRACIÓN



RECALQUE /
DISCHARGE / DESCARGA



MODELO MODEL MODELO	ROTOR IMPELLER IMPULSOR [mm]	ALTURA MANOMÉTRICA / HEAD / ALTURA DE BOMBEO [m]																ALTURA MÁXIMA MAXIMUM HEAD ALTURA MÁXIMA [m]
		11	12	13	14	15	16	17	18	19	20	21	22	24	26	28	30	
GS32-125	106	VAZÃO / FLOW RATE / CAUDAL [m³/h]																19,8
		34,7	32,5	30,3	28,1	25,8	23,5	20,7	17,4	13,0								
GS32-125	119	VAZÃO / FLOW RATE / CAUDAL [m³/h]																26,2
		38,7																
GS32-125	131	VAZÃO / FLOW RATE / CAUDAL [m³/h]																32,6
		44,2																
GS32-125	142	VAZÃO / FLOW RATE / CAUDAL [m³/h]																37,5
		50,1																

GS 32-125.1

SUCÇÃO /
SUCTION / ASPIRACIÓN



RECALQUE /
DISCHARGE / DESCARGA



MODELO MODEL MODELO	ROTOR IMPELLER IMPULSOR [mm]	ALTURA MANOMÉTRICA / HEAD / ALTURA DE BOMBEO [m]																ALTURA MÁXIMA MAXIMUM HEAD ALTURA MÁXIMA [m]
		11	12	13	14	15	16	17	18	20	22	24	26	28	30	32	34	
GS32-125.1	100	VAZÃO / FLOW RATE / CAUDAL [m³/h]																16,8
		25,2	23,7	21,7	19,5	16,7	12,5											
GS32-125.1	115	VAZÃO / FLOW RATE / CAUDAL [m³/h]																23,1
		27,4																
GS32-125.1	129	VAZÃO / FLOW RATE / CAUDAL [m³/h]																30,3
		32,0																
GS32-125.1	140	VAZÃO / FLOW RATE / CAUDAL [m³/h]																36,2
		32,4																

3500 RPM - 60 Hz



GS 32-160

SUCÇÃO / SUCTION / ASPIRACIÓN RECÁLQUE / DISCHARGE / DESCARGA

50 mm 2" 32 mm 1.1/4"

MODELO MODEL MODELO	ROTOR IMPELLER IMPULSOR [mm]	ALTURA MANOMÉTRICA / HEAD / ALTURA DE BOMBEO [m]																				ALTURA MÁXIMA MAXIMUM HEAD ALTURA MÁXIMA [m]		
		28	29	30	31	32	33	34	35	36	37	38	39	40	41	42	44	46	48	50	53		56	59
		VAZÃO / FLOW RATE / CAUDAL [m³/h]																						
GS32-160	139		38,5	36,7	35,0	32,8	30,5	27,4	23,6	18,2														
		6 cv										5 cv										36,8		
GS32-160	152								45,1	43,4	41,8	40,1	37,9	35,8	33,2	30,3	20,6							
												10 cv					7,5 cv					44,6		
GS32-160	164														48,1	46,6	43,5	39,8	35,2	29,2				
																	10 cv					52,3		
GS32-160	177															51,7	49,3	46,9	44,1	41,1	35,7	28,7	14,5	
																	12,5 cv					59,5		

GS 32-160.1

SUCÇÃO / SUCTION / ASPIRACIÓN RECÁLQUE / DISCHARGE / DESCARGA

50 mm 2" 32 mm 1.1/4"

MODELO MODEL MODELO	ROTOR IMPELLER IMPULSOR [mm]	ALTURA MANOMÉTRICA / HEAD / ALTURA DE BOMBEO [m]																			ALTURA MÁXIMA HEAD MAXIMUM ALTURA			
		20	22	24	26	28	30	32	34	36	38	40	42	44	46	48	50	52	54	57		60	63	
		VAZÃO / FLOW RATE / CAUDAL [m³/h]																						
GS32-160.1	126		29,1	26,6	23,5	19,3	10,3																	
		4 cv					3 cv													29,7				
GS32-160.1	145							33,2	30,6	27,6	23,9	18,7												
							6 cv			5 cv										40,6				
GS32-160.1	163									39,0	36,6	34,1	31,4	28,3	24,7									
												10 cv					7,5 cv				51,0			
GS32-160.1	177													41,3	39,3	37,1	34,8	32,4	29,7	24,8	15,4			
																	10 cv				60,7			

GS 32-200

SUCÇÃO / SUCTION / ASPIRACIÓN RECÁLQUE / DISCHARGE / DESCARGA

50 mm 2" 32 mm 1.1/4"

MODELO MODEL MODELO	ROTOR IMPELLER IMPULSOR [mm]	ALTURA MANOMÉTRICA / HEAD / ALTURA DE BOMBEO [m]																				ALTURA MÁXIMA MAXIMUM HEAD ALTURA MÁXIMA [m]		
		38	40	42	44	46	48	50	52	54	57	60	63	66	69	72	75	78	81	84	87		90	93
		VAZÃO / FLOW RATE / CAUDAL [m³/h]																						
GS32-200	175		47,8	45,6	43,4	40,9	38,3	35,3	32,1	8,0	19,3													
		12,5 cv					10 cv					7,5 cv										58,5		
GS32-200	184				53,1	50,9	48,6	46,3	43,7	41,1	36,3	30,4	21,4											
		15 cv										12,5 cv					10 cv					64,7		
GS32-200	197									56,0	52,6	48,9	44,9	40,1	34,4	26,8								
												20 cv					15 cv					74,9		
GS32-200	208										60,2	57,2	53,8	50,2	46,2	41,7	36,0	28,6	11,0					
												25 cv					20 cv					84,2		
GS32-200	219													65,1	62,3	59,4	55,9	52,4	48,0	43,2	37,4	29,1		
																	25 cv					93,0		

GS 32-250

SUCÇÃO / SUCTION / ASPIRACIÓN RECÁLQUE / DISCHARGE / DESCARGA

50 mm 2" 32 mm 1.1/4"

MODELO MODEL MODELO	ROTOR IMPELLER IMPULSOR [mm]	ALTURA MANOMÉTRICA / HEAD / ALTURA DE BOMBEO [m]																		ALTURA MÁXIMA MAXIMUM HEAD ALTURA MÁXIMA [m]				
		56	60	64	68	72	76	80	84	92	96	100	104	108	112	116	120	124	128		132	136	140	
		VAZÃO / FLOW RATE / CAUDAL [m³/h]																						
GS32-250	198		37,7	33,9	29,2	22,8	12,4																	
		15 cv			12,5 cv			10 cv															77,4	
GS32-250	222						40,3	36,5	31,7	25,4	15,6													
												20 cv					15 cv			12,5 cv		97,7		
GS32-250	241									47,7	44,5	40,9	36,6	31,1	23,8	7,8								
												30 cv					25 cv			20 cv		115,9		
GS32-250	262															48,9	45,4	41,0	35,6	28,7	17,6			
																	40 cv			30 cv		137,5		



GS 40-125

SUCÇÃO / SUCTION / ASPIRACIÓN RECALQUE / DISCHARGE / DESCARGA

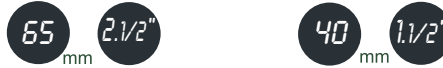

MODELO MODEL MODELO	ROTOR IMPELLER IMPULSOR [mm]	ALTURA MANOMÉTRICA / HEAD / ALTURA DE BOMBEO [m]																ALTURA MÁXIMA MAXIMUM HEAD ALTURA [m]	
		9	11	13	15	17	19	21	23	25	27	29	31	33	35	37	39		
GS40-125	105	51,3 4 cv		45,5	38,7	30,0	15,0											19,6	
GS40-125	119					55,5	50,0	43,5	35,6	24,0								26,2	
GS40-125	131							66,2	60,9	44,0	36,2	24,0	18,0	12,0	6,0				32,9
GS40-125	142									72,4	67,3	61,7	55,4	47,7	36,5	7,5 cv	38,9		

GS 40-160

SUCÇÃO / SUCTION / ASPIRACIÓN RECALQUE / DISCHARGE / DESCARGA



MODELO MODEL MODELO	ROTOR IMPELLER IMPULSOR [mm]	ALTURA MANOMÉTRICA / HEAD / ALTURA DE BOMBEO [m]																		ALTURA MÁXIMA MAXIMUM HEAD ALTURA MÁXIMA [m]					
		20	22	24	26	28	30	32	34	36	38	40	42	44	46	48	50	52	54		56	58	60	62	
GS40-160	134	69,8	66,0	61,7	56,8	50,8	43,5	34,0	18,6															34,7	
GS40-160	150					78,4	74,7	70,9	66,1	61,1	54,7	46,7	35,6	11,7											44,3
GS40-160	163							85,1	81,2	77,0	71,9	66,3	59,5	50,1	35,4								53,3		
GS40-160	177									94,8	91,3	87,8	83,8	79,3	74,7	68,6	61,8	53,1	40,3	11,8			62,3		

GS 40-200

SUCÇÃO / SUCTION / ASPIRACIÓN RECALQUE / DISCHARGE / DESCARGA



MODELO MODEL MODELO	ROTOR IMPELLER IMPULSOR [mm]	ALTURA MANOMÉTRICA / HEAD / ALTURA DE BOMBEO [m]																		ALTURA MÁXIMA MAXIMUM HEAD ALTURA MÁXIMA [m]				
		48	50	52	54	56	58	60	62	64	66	68	70	73	76	79	82	85	88		91	94	97	100
GS40-200	172	75,4	70,2	64,1	56,7	46,3	18,3																	60,1
GS40-200	189					82,1	77,4	72,1	66,1	58,4	48,2													72,9
GS40-200	205							91,2	84,8	77,4	68,5	56,5	36,2											86,3
GS40-200	219									91,9	86,5	79,8	72,4	63,1	49,6	15,5					97,2			

GS 40-250

SUCÇÃO / SUCTION / ASPIRACIÓN RECALQUE / DISCHARGE / DESCARGA

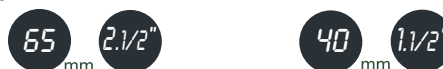

MODELO MODEL MODELO	ROTOR IMPELLER IMPULSOR [mm]	ALTURA MANOMÉTRICA / HEAD / ALTURA DE BOMBEO [m]														ALTURA MÁXIMA MAXIMUM HEAD ALTURA MÁXIMA [m]						
		68	71	74	77	80	84	88	92	96	100	104	108	112	116		120	125	130	135	140	145
GS40-250	211	71,5	67,2	62,3	56,8	47,7	34,5													91,2		
GS40-250	228					79,5	75,0	68,4	60,5	50,6	36,9											107,2
GS40-250	245							87,1	81,1	75,0	67,2	57,9	45,5								124,6	
GS40-250	260									90,9	85,2	76,7	64,9	47,9	14,8					139,8		



GS 50-200

SUCÇÃO / SUCTION / ASPIRACIÓN

65 mm 2.1/2"

RECARGUE / DISCHARGE / DESCARGA

50 mm 2"

MODELO MODEL MODELO	ROTOR IMPELLER IMPULSOR [mm]	ALTURA MANOMÉTRICA / HEAD / ALTURA DE BOMBEO [m]																		ALTURA MÁXIMA MAXIMUM HEAD ALTURA MÁXIMA [m]
		48	50	52	54	56	58	61	64	67	70	73	76	79	82	85	88	91	94	
GS50-200	171	VAZÃO / FLOW RATE / CAUDAL [m³/h]																		59,4
		108,6	102,7	95,1	86,7	75,6	57,6													
GS50-200	188	VAZÃO / FLOW RATE / CAUDAL [m³/h]																		72,4
						121,8	116,7	108,7	98,3	85,3	66,2									
GS50-200	203	VAZÃO / FLOW RATE / CAUDAL [m³/h]																		85,2
										128,9	121,3	112,9	102,7	89,8	72,2	34,8				
GS50-200	219	VAZÃO / FLOW RATE / CAUDAL [m³/h]																		97,8
												142,0	136,0	129,4	121,8	113,4	105,0	93,9	80,0	

GS 50-250

SUCÇÃO / SUCTION / ASPIRACIÓN

65 mm 2.1/2"

RECARGUE / DISCHARGE / DESCARGA

50 mm 2"

MODELO MODEL MODELO	ROTOR IMPELLER IMPULSOR [mm]	ALTURA MANOMÉTRICA / HEAD / ALTURA DE BOMBEO [m]																		ALTURA MÁXIMA MAXIMUM HEAD ALTURA MÁXIMA [m]	
		80	82	84	86	88	90	92	94	96	98	100	102	104	106	108	110	112	114		116
GS50-250	210	VAZÃO / FLOW RATE / CAUDAL [m³/h]																		94,6	
		120,2	114,5	108,7	101,7	94,4	84,3	70,7	38,9												
GS50-250	221	VAZÃO / FLOW RATE / CAUDAL [m³/h]																		104,8	
							129,1	123,4	117,3	110,0	101,9	91,6	77,4	46,8							
GS50-250	237	VAZÃO / FLOW RATE / CAUDAL [m³/h]																		120,6	
																125,7	119,7	113,1	105,5		96,6

GS 65-250

SUCÇÃO / SUCTION / ASPIRACIÓN RECARGUE / DISCHARGE / DESCARGA

80 mm 3" 65 mm 2.1/2"

MODELO MODEL MODELO	ROTOR IMPELLER IMPULSOR [mm]	ALTURA MANOMÉTRICA / HEAD / ALTURA DE BOMBEO [m]																		ALTURA MÁXIMA MAXIMUM HEAD ALTURA MÁXIMA [m]		
		70	72	74	76	78	80	82	84	86	88	90	95	100	105	110	115	120	125		130	135
GS65-250	215	VAZÃO / FLOW RATE / CAUDAL [m³/h]																		89,8		
		199,4	192,7	186,0	178,4	169,3	160,2	147,8	134,4	115,7	86,5											
GS65-250	237	VAZÃO / FLOW RATE / CAUDAL [m³/h]																		109,0		
									211,6	206,6	201,6	196,6	182,5	165,1	137,6							
GS65-250	254	VAZÃO / FLOW RATE / CAUDAL [m³/h]																		126,2		
														214,9	204,2	192,8	175,9	151,2	82,0			
GS65-250	273	VAZÃO / FLOW RATE / CAUDAL [m³/h]																		146,2		
																	222,6	209,1	194,7		178,7	159,3

GS 100-200

SUCÇÃO / SUCTION / ASPIRACIÓN RECARGUE / DISCHARGE / DESCARGA

125 mm 5" 100 mm 4"

MODELO MODEL MODELO	ROTOR IMPELLER IMPULSOR [mm]	ALTURA MANOMÉTRICA / HEAD / ALTURA DE BOMBEO [m]																		ALTURA MÁXIMA MAXIMUM HEAD ALTURA MÁXIMA [m]			
		28	30	32	34	36	38	40	42	44	46	48	50	52	54	56	58	60	65		70	75	80
GS100-200	171	VAZÃO / FLOW RATE / CAUDAL [m³/h]																		50,3			
		349,7	326,5	302,5	277,8	251,8	223,1	191,8	157,2	118,9	77,8	39,1	5,3										
GS100-200	187	VAZÃO / FLOW RATE / CAUDAL [m³/h]																		62,3			
									384,0	364,9	344,1	320,9	294,9	265,9	230,8	189,1	138,6	76,7					
GS100-200	204	VAZÃO / FLOW RATE / CAUDAL [m³/h]																		75,3			
															444,8	431,3	417,8	404,3	358,1		285,1	55,9	
GS100-200	220	VAZÃO / FLOW RATE / CAUDAL [m³/h]																		89,8			
																			505,8		474,1	427,9	362,9

GS 100-250L

SUCÇÃO / SUCTION / ASPIRACIÓN RECARGUE / DISCHARGE / DESCARGA

125 mm 5" 100 mm 4"

MODELO MODEL MODELO	ROTOR IMPELLER IMPULSOR [mm]	ALTURA MANOMÉTRICA / HEAD / ALTURA DE BOMBEO [m]																		ALTURA MÁXIMA MAXIMUM HEAD ALTURA MÁXIMA [m]		
		54	58	62	66	70	74	78	82	86	90	95	100	105	110	115	120	125	130		135	140
GS100-250L	210	VAZÃO / FLOW RATE / CAUDAL [m³/h]																		87,1		
		410,9	386,3	360,7	333,3	302,7	268,0	229,0	175,7	84,2												
GS100-250L	230	VAZÃO / FLOW RATE / CAUDAL [m³/h]																		105,5		
					451,4	433,9	416,4	395,7	373,3	348,4	318,9	273,5	211,3	69,9								
GS100-250L	250	VAZÃO / FLOW RATE / CAUDAL [m³/h]																		125,5		
										490,7	466,7	435,9	404,7	369,9	332,2	286,4	216,3	16,7				
GS100-250L	270	VAZÃO / FLOW RATE / CAUDAL [m³/h]																		150,6		
															538,7	520,3	501,9	481,2	453,3		424,5	381,7



TH NormBloc (R) TH NormBloc TH Norm TH NormChem

TH 25-150

SÉRIE

SUCÇÃO / SUCTION / ASPIRACIÓN



RECALQUE / DISCHARGE / DESCARGA



Opcional / Optional / Opcional:
Versão Rosca / Thread Version / Versión Rosca

MODELO MODEL MODELO	ROTOR IMPELLER IMPULSOR [mm]	ALTURA MANOMÉTRICA / HEAD / ALTURA DE BOMBEO (mc.á.)											ALTURA MÁXIMA MAXIMUM HEAD ALTURA MÁXIMA
		1	2	3	4	5	6	7	8	9	10	11	
TH-25/150	90	VAZÃO / FLOW RATE / CAUDAL [m³/h]											3,3
		5,5	4,1	2,1									
TH-25/150	100	VAZÃO / FLOW RATE / CAUDAL [m³/h]											4,3
		5,8	4,4	2,3									
TH-25/150	111	VAZÃO / FLOW RATE / CAUDAL [m³/h]											5,5
		7,3	6,2	5,0	3,1								
TH-25/150	124	VAZÃO / FLOW RATE / CAUDAL [m³/h]											7,0
		8,2	7,2	6,0	4,6	1,7							
TH-25/150	141	VAZÃO / FLOW RATE / CAUDAL [m³/h]											9,5
		10,0	9,2	8,3	7,3	6,0	4,1						
TH-25/150	147	VAZÃO / FLOW RATE / CAUDAL [m³/h]											10,4
		10,0	9,3	8,5	7,4	6,1	3,9						

TH 25-200

SÉRIE

Opcional / Optional / Opcional:
Versão Rosca / Thread Version / Versión Rosca

SUCÇÃO / SUCTION / ASPIRACIÓN RECALQUE / DISCHARGE / DESCARGA



MODELO MODEL MODELO	ROTOR IMPELLER IMPULSOR [mm]	ALTURA MANOMÉTRICA / HEAD / ALTURA DE BOMBEO (mc.á.)																				ALTURA MÁXIMA MAXIMUM HEAD ALTURA MÁXIMA
		4	5	6	7	8	9	10	11	12	13	14	15	16	17	18	19	20	21	22		
TH-25/200	150	VAZÃO / FLOW RATE / CAUDAL [m³/h]																				9,4
		8,6	7,7	6,8	5,4	2,9																
TH-25/200	176	VAZÃO / FLOW RATE / CAUDAL [m³/h]																				13,9
		10,0	9,1	8,1	6,7	4,6																
TH-25/200	195	VAZÃO / FLOW RATE / CAUDAL [m³/h]																				17,2
		10,5	9,3	7,8	5,6	1,4																
TH-25/200	209	VAZÃO / FLOW RATE / CAUDAL [m³/h]																				20,7
		12,0	11,1	10,0	8,7	7,1	4,5															
TH-25/200	214	VAZÃO / FLOW RATE / CAUDAL [m³/h]																				21,9
		12,2	11,3	10,4	9,2	7,5	5,4															

TH 32-125.1

SÉRIE

SUCÇÃO / SUCTION / ASPIRACIÓN



RECALQUE / DISCHARGE / DESCARGA



Opcional / Optional / Opcional:
Versão Rosca / Thread Version / Versión Rosca

MODELO MODEL MODELO	ROTOR IMPELLER IMPULSOR [mm]	ALTURA MANOMÉTRICA / HEAD / ALTURA DE BOMBEO (mc.á.)										ALTURA MÁXIMA MAXIMUM HEAD ALTURA MÁXIMA
		1	2	3	4	5	6	7	8	9	10	
TH-32/125.1	110	VAZÃO / FLOW RATE / CAUDAL [m³/h]										5,4
		12,5	10,1	5,5								
TH-32/125.1	113	VAZÃO / FLOW RATE / CAUDAL [m³/h]										5,7
		13,2	10,9	7,5								
TH-32/125.1	118	VAZÃO / FLOW RATE / CAUDAL [m³/h]										6,2
		12,3	9,6	5,0								
TH-32/125.1	124	VAZÃO / FLOW RATE / CAUDAL [m³/h]										6,8
		14,0	11,7	8,3								
TH-32/125.1	127	VAZÃO / FLOW RATE / CAUDAL [m³/h]										7,3
		14,9	12,6	9,8	5,5							
TH-32/125.1	134	VAZÃO / FLOW RATE / CAUDAL [m³/h]										8,2
		14,8	12,4	9,6	5,3							
TH-32/125.1	140	VAZÃO / FLOW RATE / CAUDAL [m³/h]										9,1
		16,3	14,3	12,0	9,1	4,1						
TH-32/125.1	144	VAZÃO / FLOW RATE / CAUDAL [m³/h]										9,7
		17,1	15,5	13,3	10,8	7,3						

TH 32-125

SÉRIE

SUCÇÃO / SUCTION / ASPIRACIÓN



RECALQUE / DISCHARGE / DESCARGA



Opcional / Optional / Opcional:
Versão Rosca / Thread Version / Versión Rosca

MODELO MODEL MODELO	ROTOR IMPELLER IMPULSOR [mm]	ALTURA MANOMÉTRICA / HEAD / ALTURA DE BOMBEO (mc.á.)										ALTURA MÁXIMA MAXIMUM HEAD ALTURA MÁXIMA
		2	3	4	5	6	7	8	9	10	11	
TH-32/125	108	VAZÃO / FLOW RATE / CAUDAL [m³/h]										5,5
		13,7	8,8									
TH-32/125	113	VAZÃO / FLOW RATE / CAUDAL [m³/h]										5,9
		15,6	11,1									
TH-32/125	119	VAZÃO / FLOW RATE / CAUDAL [m³/h]										6,3
		13,9	7,3									
TH-32/125	122	VAZÃO / FLOW RATE / CAUDAL [m³/h]										6,7
		15,8	10,7									
TH-32/125	129	VAZÃO / FLOW RATE / CAUDAL [m³/h]										7,6
		16,0	10,9									
TH-32/125	134	VAZÃO / FLOW RATE / CAUDAL [m³/h]										8,4
		15,8	10,7									
TH-32/125	139	VAZÃO / FLOW RATE / CAUDAL [m³/h]										9,3
		19,2	15,9	9,5								



TH NormBloc (R) TH NormBloc TH Norm TH NormChem

TH32-160.1
SÉRIE

SUCÇÃO / SUCTION / ASPIRACIÓN



RECALQUE / DISCHARGE / DESCARGA



Opcional / Optional / Opcional:
Versão Rosca / Thread Version / Versión Rosca

MODELO MODEL MODELO	ROTOR IMPELLER IMPULSOR [mm]	ALTURA MANOMÉTRICA / HEAD / ALTURA DE BOMBEO (mc.á.)														ALTURA MÁXIMA MAXIMUM HEAD ALTURA MÁXIMA	
		2	3	4	5	6	7	8	9	10	11	12	13	14	15		
		VAZÃO / FLOW RATE / CAUDAL [m ³ /h]															
TH-32/160.1	138			13,4	11,9	10,2	7,9	3,2									8,2
						1,5 cv											
TH-32/160.1	145				13,7	12,2	10,4	8,2	4,6								9,3
						1,5 cv											
TH-32/160.1	150				14,9	13,6	12,0	9,9	7,3	3,4							10,1
						1,5 cv											
TH-32/160.1	157				16,0	14,8	13,4	11,7	9,8	7,3	2,3						11,1
						1,5 cv											
TH-32/160.1	162				16,8	15,6	14,4	12,8	11,1	9,0	5,2						11,8
						1,5 cv											
TH-32/160.1	169				16,9	15,7	14,4	12,9	11,1	9,0	6,2						12,9
						1,5 cv											
TH-32/160.1	176				18,1	16,9	15,8	14,5	12,8	11,3	9,3	5,8	0,4				14,0
						1,5 cv											

TH32-160
SÉRIE

SUCÇÃO / SUCTION / ASPIRACIÓN



RECALQUE / DISCHARGE / DESCARGA



Opcional / Optional / Opcional:
Versão Rosca / Thread Version / Versión Rosca

MODELO MODEL MODELO	ROTOR IMPELLER IMPULSOR [mm]	ALTURA MANOMÉTRICA / HEAD / ALTURA DE BOMBEO (mc.á.)															ALTURA MÁXIMA MAXIMUM HEAD ALTURA MÁXIMA	
		3	4	5	6	7	8	9	10	11	12	13	14	15	16	17		18
		VAZÃO / FLOW RATE / CAUDAL [m ³ /h]																
TH-32/160	148			14,3	13,2	12,0	10,5	8,7	4,7									10,2
						1,5 cv												
TH-32/160	154			15,5	14,6	13,5	12,2	10,7	8,5	3,7								11,1
						1,5 cv												
TH-32/160	162				16,4	15,5	14,3	12,9	11,5	9,6	4,6							12,2
						1,5 cv												
TH-32/160	169				17,9	17,0	16,1	14,9	13,6	12,1	10,0	6,5						13,4
						1,5 cv												
TH-32/160	176				18,7	17,8	16,8	15,7	14,4	12,7	10,8	7,5						14,6
						1,5 cv												

TH32-200
SÉRIE

Opcional / Optional / Opcional:
Versão Rosca / Thread Version / Versión Rosca

SUCÇÃO / SUCTION / ASPIRACIÓN RECALQUE / DISCHARGE / DESCARGA

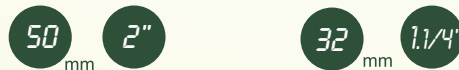

MODELO MODEL MODELO	ROTOR IMPELLER IMPULSOR [mm]	ALTURA MANOMÉTRICA / HEAD / ALTURA DE BOMBEO (mc.á.)														ALTURA MÁXIMA MAXIMUM HEAD ALTURA MÁXIMA		
		7	8	9	10	11	12	13	14	15	16	17	18	19	20		21	22
		VAZÃO / FLOW RATE / CAUDAL [m ³ /h]																
TH-32/200	∅178			19,5	17,6	15,4	13,1	10,6	5,4									14,2
				2,0 cv		1,5 cv												
TH-32/200	∅186			20,9	19,2	17,3	15,2	12,7	9,6									16,0
				2,0 cv		1,5 cv												
TH-32/200	∅192				21,7	20,1	18,1	16,3	14,1	11,0	5,8							17,3
					3,0 cv		2,0 cv											
TH-32/200	∅202					22,9	21,5	19,8	17,8	15,7	13,5	10,1						19,7
						3,0 cv		2,0 cv										
TH-32/200	∅209					23,9	22,5	20,9	19,0	17,1	15,0	12,2	8,2					21,3
						3,0 cv		2,0 cv										

TH32-250.1
SÉRIE

SUCÇÃO / SUCTION / ASPIRACIÓN RECALQUE / DISCHARGE / DESCARGA

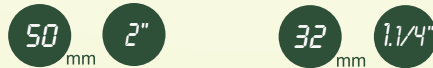

MODELO MODEL MODELO	ROTOR IMPELLER IMPULSOR [mm]	ALTURA MANOMÉTRICA / HEAD / ALTURA DE BOMBEO (mc.á.)																					ALTURA MÁXIMA MAXIMUM HEAD ALTURA MÁXIMA
		13	14	15	16	17	18	19	20	21	22	23	24	25	26	27	28	29	30	31	32	33	
		VAZÃO / FLOW RATE / CAUDAL [m ³ /h]																					
TH-32/250.1	210		17,7	16,5	15,2	13,6	11,4	7,5															19,8
				3,0 cv		2,0 cv																	
TH-32/250.1	220			19,8	18,7	17,6	16,2	14,5	12,1	9,1													22,0
				3,0 cv		2,0 cv																	
TH-32/250.1	229				20,6	19,4	18,3	16,8	15,2	13,1	10,2												24,0
					4,0 cv		3,0 cv																
TH-32/250.1	238					21,4	20,4	19,2	17,8	16,0	13,5	11,0	4,9										26,0
						4,0 cv		3,0 cv															
TH-32/250.1	248						22,8	21,7	20,6	19,2	17,7	16,0	13,7	10,7									28,8
							5,0 cv		4,0 cv														
TH-32/250.1	260									23,9	22,8	21,7	20,4	18,7	16,8	14,9	12,4	4,8					32,1
										7,5 cv		5,0 cv											



TH NormBloc (R) TH NormBloc TH Norm TH NormChem

TH 32-250
SÉRIE

SUCÇÃO / SUCTION / ASPIRACIÓN



RECALQUE / DISCHARGE / DESCARGA



MODELO MODEL MODELO	ROTOR IMPELLER IMPULSOR [mm]	ALTURA MANOMÉTRICA / HEAD / ALTURA DE BOMBEO (mc.á.)													ALTURA MÁXIMA MAXIMUM HEAD ALTURA MÁXIMA			
		10	11	12	13	14	15	16	17	18	19	20	22	24		26	28	30
TH-32/250	213	VAZÃO / FLOW RATE / CAUDAL [m³/h]													20,9			
		28,0	26,9	25,7	24,6	23,3	21,6	19,5	17,1	13,5								
TH-32/250	220	VAZÃO / FLOW RATE / CAUDAL [m³/h]													22,6			
					28,3	27,1	25,9	24,5	23,0	21,3	19,3	12,7						
TH-32/250	230	VAZÃO / FLOW RATE / CAUDAL [m³/h]													24,9			
							29,6	28,5	27,3	26,2	24,7	20,4	14,5					
TH-32/250	238	VAZÃO / FLOW RATE / CAUDAL [m³/h]													27,2			
									30,7	29,4	28,2	25,2	21,4	15,7				
TH-32/250	249	VAZÃO / FLOW RATE / CAUDAL [m³/h]													30,3			
												30,5	27,7	24,5		19,1	11,2	
TH-32/250	260	VAZÃO / FLOW RATE / CAUDAL [m³/h]													33,5			
													33,0	30,7		27,3	22,5	17,0

TH 40-125
SÉRIE

SUCÇÃO / SUCTION / ASPIRACIÓN



RECALQUE / DISCHARGE / DESCARGA



MODELO MODEL MODELO	ROTOR IMPELLER IMPULSOR [mm]	ALTURA MANOMÉTRICA / HEAD / ALTURA DE BOMBEO (mc.á.)										ALTURA MÁXIMA MAXIMUM HEAD ALTURA MÁXIMA
		1	2	3	4	5	6	7	8	9	10	
TH-40/125	108	VAZÃO / FLOW RATE / CAUDAL [m³/h]										5,4
				29,4	23,1	13,8						
TH-40/125	113	VAZÃO / FLOW RATE / CAUDAL [m³/h]										5,9
					26,9	19,3						
TH-40/125	119	VAZÃO / FLOW RATE / CAUDAL [m³/h]										6,6
					31,3	25,4	17,7					
TH-40/125	122	VAZÃO / FLOW RATE / CAUDAL [m³/h]										7,0
					33,5	27,9	21,3	9,0				
TH-40/125	128	VAZÃO / FLOW RATE / CAUDAL [m³/h]										7,8
						32,5	27,0	20,1				
TH-40/125	133	VAZÃO / FLOW RATE / CAUDAL [m³/h]										8,5
							35,7	30,8	25,1	17,4		
TH-40/125	139	VAZÃO / FLOW RATE / CAUDAL [m³/h]										9,3
								34,8	30,1	23,7	15,9	

Opcional / Optional / Opcional:
Versão Rosca / Thread Version / Versión Rosca

TH 40-160
SÉRIE

SUCÇÃO / SUCTION / ASPIRACIÓN



RECALQUE / DISCHARGE / DESCARGA



MODELO MODEL MODELO	ROTOR IMPELLER IMPULSOR [mm]	ALTURA MANOMÉTRICA / HEAD / ALTURA DE BOMBEO (mc.á.)														ALTURA MÁXIMA MAXIMUM HEAD ALTURA MÁXIMA
		4	5	6	7	8	9	10	11	12	13	14	15	16	17	
TH-40/160	138	VAZÃO / FLOW RATE / CAUDAL [m³/h]														9,2
				34,1	29,6	23,5	15,5									
TH-40/160	145	VAZÃO / FLOW RATE / CAUDAL [m³/h]														10,5
					35,5	31,1	25,7	17,6								
TH-40/160	151	VAZÃO / FLOW RATE / CAUDAL [m³/h]														11,5
						36,1	31,7	26,3	18,6							
TH-40/160	159	VAZÃO / FLOW RATE / CAUDAL [m³/h]														12,8
							37,9	34,1	29,8	23,8						
TH-40/160	166	VAZÃO / FLOW RATE / CAUDAL [m³/h]														14,1
								42,8	39,5	35,7	31,1	25,3	14,2			
TH-40/160	176	VAZÃO / FLOW RATE / CAUDAL [m³/h]														15,9
									45,2	42,1	39,5	35,7	30,9	24,6		

Opcional / Optional / Opcional:
Versão Rosca / Thread Version / Versión Rosca

TH 40-200
SÉRIE

SUCÇÃO / SUCTION / ASPIRACIÓN RECALQUE / DISCHARGE / DESCARGA

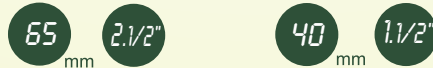

Opcional / Optional / Opcional:
Versão Rosca / Thread Version / Versión Rosca

MODELO MODEL MODELO	ROTOR IMPELLER IMPULSOR [mm]	ALTURA MANOMÉTRICA / HEAD / ALTURA DE BOMBEO (mc.á.)																	ALTURA MÁXIMA MAXIMUM HEAD ALTURA MÁXIMA
		7	8	9	10	11	12	13	14	15	16	17	18	19	20	21	22	23	
TH-40/200	173	VAZÃO / FLOW RATE / CAUDAL [m³/h]																	14,5
				32,6	30,4	27,9	24,1	19,6	13,8										
TH-40/200	182	VAZÃO / FLOW RATE / CAUDAL [m³/h]																	16,0
					35,0	32,8	30,5	27,2	23,6	19,8	10,7								
TH-40/200	192	VAZÃO / FLOW RATE / CAUDAL [m³/h]																	18,1
						38,4	36,1	33,8	31,2	28,1	24,8	18,9	11,6						
TH-40/200	202	VAZÃO / FLOW RATE / CAUDAL [m³/h]																	20,4
							39,0	37,1	34,8	32,4	30,0	26,0	22,0	14,2					
TH-40/200	209	VAZÃO / FLOW RATE / CAUDAL [m³/h]																	22,1
								40,4	38,5	36,5	34,1	31,6	29,0	25,1	20,7	12,8			



TH NormBloc (R) TH NormBloc TH Norm TH NormChem

TH 50-200
SÉRIE

SUCÇÃO / SUCTION / ASPIRACIÓN



RECALQUE / DISCHARGE / DESCARGA



MODELO MODEL MODELO	ROTOR IMPELLER IMPULSOR [mm]	ALTURA MANOMÉTRICA / HEAD / ALTURA DE BOMBEO (mc.á.)																								ALTURA MÁXIMA MAXIMUM HEAD ALTURA MÁXIMA		
		8	9	10	11	12	13	14	15	16	17	18	19	20	21	22	23	24										
TH-50/200	180	VAZÃO / FLOW RATE / CAUDAL [m³/h]																								15,3		
		59,1	55,7	51,5	46,5	40,3	32,4	23,2																				
		3,0 cv																										
TH-50/200	191	VAZÃO / FLOW RATE / CAUDAL [m³/h]																								17,5		
		61,2				57,4	53,0	48,3	42,8	35,9	25,5																	
		4,0 cv																										
TH-50/200	202	VAZÃO / FLOW RATE / CAUDAL [m³/h]																								19,8		
		67,0				63,4	59,5	55,5	50,5	44,7	38,1	28,8																
		5,0 cv																										
TH-50/200	212	VAZÃO / FLOW RATE / CAUDAL [m³/h]																								21,8		
		71,4				67,9	64,3	60,3	56,1	51,2	45,6	39,1	30,0															
		5,0 cv																										
TH-50/200	219	VAZÃO / FLOW RATE / CAUDAL [m³/h]																								23,0		
		73,9				70,6	65,8	61,7	57,9	54,0	49,4	43,5	35,2	16,7														
		6,0 cv																										

TH 50-250
SÉRIE

SUCÇÃO / SUCTION / ASPIRACIÓN RECALQUE / DISCHARGE / DESCARGA



MODELO MODEL MODELO	ROTOR IMPELLER IMPULSOR [mm]	ALTURA MANOMÉTRICA / HEAD / ALTURA DE BOMBEO (mc.á.)																																ALTURA MÁXIMA MAXIMUM HEAD ALTURA MÁXIMA			
		11	12	13	14	15	16	17	18	19	20	21	22	23	24	25	26	27	28	29	30	31	32	33													
TH-50/250	220	VAZÃO / FLOW RATE / CAUDAL [m³/h]																																22,4			
		70,9	68,0	64,9	61,4	57,2	52,8	47,8	42,1	35,3	26,2																										
		7,5 cv								5,0 cv				4,0 cv																							
TH-50/250	229	VAZÃO / FLOW RATE / CAUDAL [m³/h]																																24,5			
		72,1				69,0	65,7	62,1	58,4	54,0	49,4	43,8	37,0	27,7																							
		7,5 cv																								5,0 cv											
TH-50/250	239	VAZÃO / FLOW RATE / CAUDAL [m³/h]																																26,9			
		77,1				74,5	71,7	68,3	64,4	60,4	55,7	50,9	45,7	40,2	33,4																						
		10,0 cv																																			
TH-50/250	249	VAZÃO / FLOW RATE / CAUDAL [m³/h]																																29,7			
		80,9				77,7	74,6	71,2	67,4	63,6	58,9	54,1	48,0	40,8	30,8																						
		10,0 cv																								7,5 cv											
TH-50/250	260	VAZÃO / FLOW RATE / CAUDAL [m³/h]																																32,7			
		83,2				81,1	78,7	73,9	68,9	62,8	56,7	50,6	44,6	32,2																							
		12,5 cv																								10,0 cv											

TH 50-315
SÉRIE

SUCÇÃO / SUCTION / ASPIRACIÓN RECALQUE / DISCHARGE / DESCARGA



MODELO MODEL MODELO	ROTOR IMPELLER IMPULSOR [mm]	ALTURA MANOMÉTRICA / HEAD / ALTURA DE BOMBEO (mc.á.)																												ALTURA MÁXIMA MAXIMUM HEAD ALTURA MÁXIMA			
		23	24	25	26	27	28	29	30	31	32	33	34	35	36	37	38	39	40	42	44	46	48	50									
TH-50/315	270	VAZÃO / FLOW RATE / CAUDAL [m³/h]																												34,2			
		75,8	73,7	71,6	69,5	67,0	64,3	61,6	58,9	56,1	49,6	43,0	30,7																				
		12,5 cv								10,0 cv				7,5 cv																			
TH-50/315	283	VAZÃO / FLOW RATE / CAUDAL [m³/h]																												38,2			
		78,7				76,6	74,5	72,4	70,0	67,2	64,3	61,1	57,1	52,7	46,3	35,9																	
		15,0 cv																															
TH-50/315	296	VAZÃO / FLOW RATE / CAUDAL [m³/h]																												42,1			
		82,4				80,5	78,6	76,6	73,4	70,2	67,0	63,8	59,1	52,4	34,6																		
		15,0 cv																								12,5 cv		10,0 cv					
TH-50/315	307	VAZÃO / FLOW RATE / CAUDAL [m³/h]																												46,0			
		85,5				83,2	81,0	78,8	76,2	73,1	66,6	57,5	36,4																				
		20,0 cv																								15,0 cv		12,5 cv					
TH-50/315	320	VAZÃO / FLOW RATE / CAUDAL [m³/h]																												50,6			
		90,1				86,6	79,7	71,9	60,8	47,6																							
		25,0 cv																								20,0 cv		15,0 cv					

TH 65-125
SÉRIE

SUCÇÃO / SUCTION / ASPIRACIÓN



RECALQUE / DISCHARGE / DESCARGA



MODELO MODEL MODELO	ROTOR IMPELLER IMPULSOR [mm]	ALTURA MANOMÉTRICA / HEAD / ALTURA DE BOMBEO (mc.á.)										ALTURA MÁXIMA MAXIMUM HEAD ALTURA MÁXIMA
		2	3	4	5	6	7	8	9	10		
TH-65/125	112	VAZÃO / FLOW RATE / CAUDAL [m³/h]										5,2
		47,6		24,9								
		1,5 cv										
TH-65/125	116	VAZÃO / FLOW RATE / CAUDAL [m³/h]										5,5
		57,7		38,3								
		1,5 cv										
TH-65/125	119	VAZÃO / FLOW RATE / CAUDAL [m³/h]										5,9
		64,0		46,8								
		1,5 cv										
TH-65/125	125	VAZÃO / FLOW RATE / CAUDAL [m³/h]										6,5
		64,4		45,3								
		2,0 cv										
TH-65/125	131	VAZÃO / FLOW RATE / CAUDAL [m³/h]										7,2
		75,7		62,7	40,4							
		2,0 cv										
TH-65/125	138	VAZÃO / FLOW RATE / CAUDAL [m³/h]										8,2
		86,8		77,1	63,7	39,7						
		3,0 cv										
TH-65/125	141	VAZÃO / FLOW RATE / CAUDAL [m³/h]										8,7
		82,1		71,7	50,5							
		3,0 cv										



TH NormBloc

TH Norm

TH NormChem

TH 80-400
SÉRIE

SUCÇÃO / SUCTION / ASPIRACIÓN RECALQUE / DISCHARGE / DESCARGA

125 mm

5"

80 mm

3"

MODELO MODEL MODELO	ROTOR IMPELLER IMPULSOR [mm]	ALTURA MANOMÉTRICA / HEAD / ALTURA DE BOMBEO (mc.á.)																ALTURA MÁXIMA MAXIMUM HEAD ALTURA MÁXIMA							
		30	32	34	36	38	40	42	44	46	48	50	52	54	56	58	60		62	64	66	68	70	75	80
TH-80/400	329	246,8	235,8	224,5	211,9	197,4	180,8	161,5	141,9	116,5	76,2														
		50,0 cv				40,0 cv				25,0 cv															
TH-80/400	347				247,2	235,1	223,1	209,2	195,1	178,4	160,3	139,5	113,1	75,7											
					60,0 cv	50,0 cv				40,0 cv				30,0 cv											
TH-80/400	366							249,2	236,5	223,2	209,2	195,4	181,5	163,6	139,9	108,7	81,9	0,2							
								60,0 cv				50,0 cv				40,0 cv									
TH-80/400	384											249,3	238,1	226,5	213,0	199,3	182,7	164,5	143,3	115,4	72,1				
												75,0 cv				60,0 cv				50,0 cv	40,0 cv				
TH-80/400	404															254,4	244,1	233,7	221,3	208,7	195,4	141,7			
																100 cv				75,0 cv				60,0 cv	

TH 100-160
SÉRIE

SUCÇÃO / SUCTION / ASPIRACIÓN

125 mm

5"

RECALQUE / DISCHARGE / DESCARGA

100 mm

4"

MODELO MODEL MODELO	ROTOR IMPELLER IMPULSOR [mm]	ALTURA MANOMÉTRICA / HEAD / ALTURA DE BOMBEO (mc.á.)													ALTURA MÁXIMA MAXIMUM HEAD ALTURA MÁXIMA										
		2	3	4	5	6	7	8	9	10	11	12	13	14		15									
TH-100/160	178/154			222,1	208,5	194,5	179,8	164,0	145,8	125,5	107,2	77,8													
				7,5 cv				5,0 cv																	12,0
TH-100/160	178/165			222,3	209,7	196,2	182,1	166,2	149,3	130,0	106,5	75,5													
				7,5 cv																					12,7
TH-100/160	185/168			231,6	223,3	212,3	199,3	184,1	168,0	146,3	123,3	100,1	68,0												
				7,5 cv																					13,5
TH-100/160	185					236,7	228,6	216,4	204,2	190,2	175,0	156,8	131,2	105,6	62,8										
						10,0 cv				7,5 cv															14,6

TH 100-200
SÉRIE

SUCÇÃO / SUCTION / ASPIRACIÓN RECALQUE / DISCHARGE / DESCARGA

125 mm

5"

100 mm

4"

MODELO MODEL MODELO	ROTOR IMPELLER IMPULSOR [mm]	ALTURA MANOMÉTRICA / HEAD / ALTURA DE BOMBEO (mc.á.)														ALTURA MÁXIMA MAXIMUM HEAD ALTURA MÁXIMA									
		8	9	10	11	12	13	14	15	16	17	18	19	20	21		22	23	24						
TH-100/200	179		185,3	161,9	141,3	120,5	98,2	70,5																	
			10,0 cv				7,5 cv																		14,7
TH-100/200	189			208,3	186,5	165,4	144,3	122,0	97,3	65,1															
				12,5 cv				10,0 cv				7,5 cv													
TH-100/200	197				219,9	204,6	183,1	156,3	134,4	110,7	84,7	43,7													
					15,0 cv				12,5 cv				10,0 cv												
TH-100/200	207						225,3	207,8	189,2	168,9	146,7	121,6	91,3	48,2											
							20,0 cv				15,0 cv				12,5 cv										
TH-100/200	219							248,3	237,3	223,6	209,3	188,6	165,7	141,0	110,9	82,3	4,0								
								20,0 cv				15,0 cv				12,5 cv									

TH 100-250
SÉRIE

SUCÇÃO / SUCTION / ASPIRACIÓN RECALQUE / DISCHARGE / DESCARGA

125 mm

5"

100 mm

4"

MODELO MODEL MODELO	ROTOR IMPELLER IMPULSOR [mm]	ALTURA MANOMÉTRICA / HEAD / ALTURA DE BOMBEO (mc.á.)																		ALTURA MÁXIMA MAXIMUM HEAD ALTURA MÁXIMA					
		12	13	14	15	16	17	18	19	20	21	22	23	24	25	26	27	28	29		30	31	32	33	34
TH-100/250	216		225,4	214,7	204,1	192,0	178,8	165,3	150,4	135,8	119,7	99,1													
			20,0 cv				15,0 cv				12,5 cv														
TH-100/250	225			225,3	214,4	203,2	191,5	179,5	166,5	152,8	137,4	119,3	96,1												
				20,0 cv				15,0 cv				12,5 cv													
TH-100/250	236				239,7	229,5	219,3	208,3	197,2	185,5	173,0	159,9	144,9	128,1	108,5	73,9									
					25,0 cv				20,0 cv				15,0 cv												
TH-100/250	247				252,2	242,7	233,3	223,6	213,1	202,6	191,3	179,3	166,7	152,2	136,6	117,7	91,6								
					25,0 cv				20,0 cv				15,0 cv												
TH-100/250	257						261,1	252,4	243,7	234,9	225,2	215,4	205,5	194,1	182,6	170,2	156,1	140,8	122,4	97,6					
							30,0 cv				25,0 cv				20,0 cv										
TH-100/250	265							265,7	257,5	249,4	241,3	232,1	222,8	213,4	203,0	191,9	180,9	167,4	153,8	136,9	118,4	91,5			
								30,0 cv				25,0 cv				20,0 cv									



TH NormBloc

TH Norm

TH NormChem

TH125-315
SÉRIE

SUCÇÃO / SUCTION / ASPIRACIÓN RECALQUE / DISCHARGE / DESCARGA

150 mm 6"

125 mm 5"

MODELO MODEL MODELO	ROTOR IMPELLER IMPULSOR [mm]	ALTURA MANOMÉTRICA / HEAD / ALTURA DE BOMBEO (mc.á.)																									ALTURA MÁXIMA MAXIMUM HEAD ALTURA MÁXIMA
		25	26	27	28	29	30	31	32	33	34	35	36	37	38	39	40	42	44	46	48	50	52	54			
TH-125/315	279	343,8	332,1	320,5	308,8	293,9	279,0	264,0	245,4	225,7	207,2	188,9	171,6	148,4												37,0	
		50,0 cv					40,0 cv					30,0 cv															
TH-125/315	293					345,4	333,6	321,7	309,9	297,7	283,6	269,5	254,1	235,8	217,5	198,9	171,0									40,4	
							50,0 cv					40,0 cv															
TH-125/315	305						382,4	370,5	358,7	346,8	335,0	323,1	311,3	299,4	284,6	268,4	252,2	217,6	157,1							44,4	
							60,0 cv					50,0 cv					40,0 cv										
TH-125/315	319									397,0	385,9	374,2		361,9	349,6	335,4	321,2	291,4	256,1	211,5	150,6					48,6	
												75,0 cv					60,0 cv					50,0 cv	40,0 cv				
TH-125/315	332															396,7	383,3	366,7	325,0	290,0	250,0	210,0	100,0			52,5	
																	75,0 cv					60,0 cv					

TH125-400
SÉRIE

SUCÇÃO / SUCTION / ASPIRACIÓN RECALQUE / DISCHARGE / DESCARGA

150 mm 6"

125 mm 5"

MODELO MODEL MODELO	ROTOR IMPELLER IMPULSOR [mm]	ALTURA MANOMÉTRICA / HEAD / ALTURA DE BOMBEO (mc.á.)																				ALTURA MÁXIMA MAXIMUM HEAD ALTURA MÁXIMA							
		40	42	44	46	48	50	52	54	56	58	60	62	64	66	68	70	72	74	76	78		80	85	90				
TH-125/400	330	396,1	372,7	350,1	326,3	288,3	250,8	199,0																		53,1			
		75,0 cv			60,0 cv																								
TH-125/400	346			416,1	396,5	376,9	352,7	328,1	296,2	257,4	200,7															58,5			
					100 cv				75,0 cv				60,0 cv																
TH-125/400	362				431,8	414,8	397,8	378,2	356,3	331,9	302,3	263,7	205,7													64,4			
					125 cv				100 cv				75,0 cv																
TH-125/400	380						448,7	434,4	420,2	405,7	386,8	367,8	346,1	319,4	286,4	239,4										71,0			
									125 cv				100 cv																
TH-125/400	399								469,5	456,9	444,4	431,9	418,9	402,9	386,9	370,9	348,9	313,8	278,8	227,8						78,4			
													150 cv				125 cv				100 cv								
TH-125/400	417										497,6	485,6	473,7	461,7	449,7	437,0	421,7	406,4	391,1	373,1	346,1	243,4			86,1				
																	175 cv				150 cv				125 cv				

TH150-200
SÉRIE

SUCÇÃO / SUCTION / ASPIRACIÓN

200 mm 8"

RECALQUE / DISCHARGE / DESCARGA

150 mm 6"

MODELO MODEL MODELO	ROTOR IMPELLER IMPULSOR [mm]	ALTURA MANOMÉTRICA / HEAD / ALTURA DE BOMBEO (mc.á.)																		ALTURA MÁXIMA MAXIMUM HEAD ALTURA MÁXIMA					
		8	9	10	11	12	13	14	15	16	17	18	19	20											
TH-150/200	218/153		450,0	394,0	292,2	239,8	173,0	134,7																	14,0
					20,0 cv																				
TH-150/200	218/173			460,0	413,0	377,5	281,4	228,0	169,6																15,7
					25,0 cv																				
TH-150/200	218/198				485,0	448,0	415,8	345,7	290,8	242,7	185,3														17,8
								25,0 cv																	
TH-150/200	218						535,0	500,0	469,5	435,6	384,8	325,3	280,8	234,4	165,9										19,6
								30,0 cv				25,0 cv													

TH150-250
SÉRIE

SUCÇÃO / SUCTION / ASPIRACIÓN RECALQUE / DISCHARGE / DESCARGA

200 mm 8"

150 mm 6"

MODELO MODEL MODELO	ROTOR IMPELLER IMPULSOR [mm]	ALTURA MANOMÉTRICA / HEAD / ALTURA DE BOMBEO (mc.á.)																													ALTURA MÁXIMA MAXIMUM HEAD ALTURA MÁXIMA			
		9	10	11	12	13	14	15	16	17	18	19	20	21	22	23	24	25	26	27	28	29	30	31										
TH-150/250	220		531,9	500,8	469,7	441,5	406,9	375,4	347,8	318,4	277,0	229,1	165,7															20,6						
					30,0 cv																													
TH-150/250	230			555,7	527,6	499,3	471,0	442,0	412,0	381,2	347,6	311,9	271,2	219,6	135,5													22,0						
					40,0 cv																													
TH-150/250	238			590,3	565,5	540,7	514,7	488,2	461,2	432,0	402,8	369,2	335,3	293,4	244,5	170,7												23,3						
					40,0 cv																													
TH-150/250	250			626,1	605,3	584,5	563,8	543,0	522,2	499,7	476,7	453,7	416,8	374,6	347,1	312,1	269,0	175,0										25,1						
					50,0 cv																													
TH-150/250	258			647,1	628,0	609,0	589,9	569,3	547,4	525,5	502,6	476,8	451,0	422,8	391,2	358,7	318,1	272,1	212,6									27,9						
					50,0 cv																													
TH-150/250	265				664,7	644,1	623,5	602,9	582,4	561,8	543,2	525,9	504,6	480,6	455,1	424,1	386,0	347,5	309,0	249,4	189,7	128,6					30,5							
								50,0 cv				40,0 cv																						

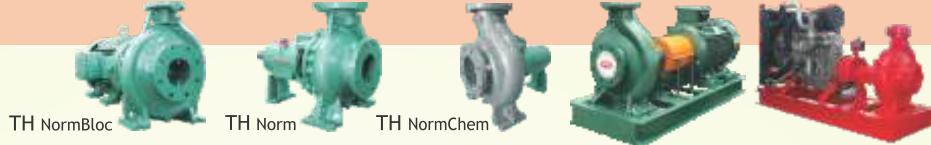

TH150-315
SÉRIE

SUCÇÃO / SUCTION / ASPIRACIÓN RECALQUE / DISCHARGE / DESCARGA

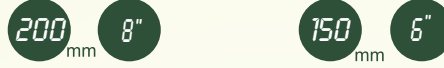

MODELO MODEL MODELO	ROTOR IMPELLER IMPULSOR [mm]	ALTURA MANOMÉTRICA / HEAD / ALTURA DE BOMBEO (mc.á.)																				ALTURA MÁXIMA MAXIMUM HEAD ALTURA MÁXIMA		
		18	19	20	21	22	23	24	25	26	27	28	29	30	32	34	36	38	40	42	44		46	48
TH-150/315	264	VAZÃO / FLOW RATE / CAUDAL [m³/h]																				32,2		
		523,5	504,9	490,1	475,2	460,4	428,2	389,9	354,4	329,8	305,2	280,5	250,7	131,1										
TH-150/315	277	VAZÃO / FLOW RATE / CAUDAL [m³/h]																				35,7		
				560,1	544,7	529,1	512,9	496,8	480,1	458,4	435,8	401,9	369,2	309,2	243,2									
TH-150/315	290	VAZÃO / FLOW RATE / CAUDAL [m³/h]																				39,2		
							584,5	567,0	549,4	531,6	512,2	492,9	473,6	430,0	382,3	326,4	246,6							
TH-150/315	303	VAZÃO / FLOW RATE / CAUDAL [m³/h]																				43,1		
										621,9	604,2	586,5	571,0	555,5	522,4	479,1	431,7	369,4	302,2	232,1				
TH-150/315	317	VAZÃO / FLOW RATE / CAUDAL [m³/h]																				46,6		
												635,8	619,7	603,6	570,5	534,7	497,8	456,8	412,2	362,9	299,6		202,8	
TH-150/315	328	VAZÃO / FLOW RATE / CAUDAL [m³/h]																				49,7		
														653,6	637,9	606,4	575,0	541,0	504,3	463,8	425,0		381,8	314,4

TH150-400
SÉRIE

SUCÇÃO / SUCTION / ASPIRACIÓN RECALQUE / DISCHARGE / DESCARGA



MODELO MODEL MODELO	ROTOR IMPELLER IMPULSOR [mm]	ALTURA MANOMÉTRICA / HEAD / ALTURA DE BOMBEO (mc.á.)																		ALTURA MÁXIMA MAXIMUM HEAD ALTURA MÁXIMA				
		26	28	30	32	34	36	38	40	42	44	46	48	50	52	54	56	58	60		65	70	75	80
TH-150/400	329	VAZÃO / FLOW RATE / CAUDAL [m³/h]																		53,4				
		603,8	583,5	565,9	548,4	530,2	511,8	489,4	464,8	438,9	411,1	378,5	337,4	290,3	242,3									
TH-150/400	346	VAZÃO / FLOW RATE / CAUDAL [m³/h]																		58,9				
					605,3	587,1	569,0	550,8	529,3	507,8	486,3	461,0	434,7	407,0	373,1	337,2	289,6	219,5						
TH-150/400	362	VAZÃO / FLOW RATE / CAUDAL [m³/h]																		63,9				
						622,1	603,7	585,2	566,8	547,5	525,7	503,8	481,5	454,7	427,8	396,9	362,2	319,9						
TH-150/400	381	VAZÃO / FLOW RATE / CAUDAL [m³/h]																		69,2				
										613,9	593,7	573,6	553,3	532,9	512,4	486,6	459,6	430,8	351,3					
TH-150/400	389	VAZÃO / FLOW RATE / CAUDAL [m³/h]																		73,1				
												624,7	607,1	589,5	571,8	551,7	530,2	508,8	485,3		415,6	313,0		
TH-150/400	413	VAZÃO / FLOW RATE / CAUDAL [m³/h]																		83,2				
															665,6	653,2	640,8	628,4	616,0		600,8	559,6	495,2	423,2

TH150-500
SÉRIE

SUCÇÃO / SUCTION / ASPIRACIÓN



RECALQUE / DISCHARGE / DESCARGA



MODELO MODEL MODELO	ROTOR IMPELLER IMPULSOR [mm]	ALTURA MANOMÉTRICA / HEAD / ALTURA DE BOMBEO (mc.á.)																		ALTURA MÁXIMA MAXIMUM HEAD ALTURA MÁXIMA				
		40	45	50	55	60	65	70	75	80	85	90	95	100	105	110	115	120	125					
TH-150/500	400	VAZÃO / FLOW RATE / CAUDAL [m³/h]																		77,9				
		550,0	521,0	493,4	460,8	422,8	384,4	331,3	256,2															
TH-150/500	420	VAZÃO / FLOW RATE / CAUDAL [m³/h]																		86,5				
					556,5	528,7	500,8	466,2	425,9	381,0	310,0	202,9												
TH-150/500	440	VAZÃO / FLOW RATE / CAUDAL [m³/h]																		94,2				
						587,0	561,2	531,5	501,8	470,0	430,6	378,4	295,0											
TH-150/500	460	VAZÃO / FLOW RATE / CAUDAL [m³/h]																		103,6				
								607,0	580,0	549,3	516,5	479,3	433,6	377,9	287,2									
TH-150/500	480	VAZÃO / FLOW RATE / CAUDAL [m³/h]																		112,5				
										624,5	597,1	568,0	535,4	489,1	435,1	371,1	292,5							
TH-150/500	500	VAZÃO / FLOW RATE / CAUDAL [m³/h]																		123,2				
														643,0	618,0	589,4	553,6	515,8	476,3		419,1	318,9		

TH200-315
SÉRIE

SUCÇÃO / SUCTION / ASPIRACIÓN



RECALQUE / DISCHARGE / DESCARGA



MODELO MODEL MODELO	ROTOR IMPELLER IMPULSOR [mm]	ALTURA MANOMÉTRICA / HEAD / ALTURA DE BOMBEO (mc.á.)														ALTURA MÁXIMA MAXIMUM HEAD ALTURA MÁXIMA								
		14	16	18	20	22	24	26	28	30	32	34	36	38	40		42	44	46					
TH-200/315	270	VAZÃO / FLOW RATE / CAUDAL [m³/h]														32,4								
		936,3	885,2	835,7	786,4	718,3	648,3	577,0	498,4	419,8	247,0													
TH-200/315	285	VAZÃO / FLOW RATE / CAUDAL [m³/h]														35,7								
				983,1	937,8	892,6	842,0	791,1	733,9	674,7	603,9	523,6	418,3											
TH-200/315	300	VAZÃO / FLOW RATE / CAUDAL [m³/h]														39,5								
					1014,4	979,3	945,9	912,6	879,1	811,7	737,8	659,2	580,1	495,8	411,5									
TH-200/315	315	VAZÃO / FLOW RATE / CAUDAL [m³/h]														43,1								
								1019,4	980,4	941,4	893,9	845,9	791,4	730,4	657,5		571,0	441,5						
TH-200/315	330	VAZÃO / FLOW RATE / CAUDAL [m³/h]														47,0								
												1060,8	1021,5	982,1	935,8		889,4	843,0	794,0	695,1	596,1	440,0		

TH200-400
SÉRIE

SUCÇÃO / SUCTION / ASPIRACIÓN RECALQUE / DISCHARGE / DESCARGA

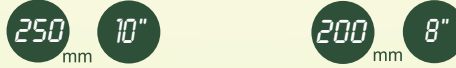

MODELO MODEL MODELO	ROTOR IMPELLER IMPULSOR [mm]	ALTURA MANOMÉTRICA / HEAD / ALTURA DE BOMBEO [m]																ALTURA MÁXIMA MAXIMUM HEAD ALTURA MÁXIMA						
		24	26	28	30	32	34	36	38	40	42	44	46	48	50	52	54		56	58	60	65	70	75
TH-200/400	320	VAZÃO / FLOW RATE / CAUDAL [m³/h]																51,8						
		872,5	851,3	830,0	795,7	763,9	733,3	702,6	672,0	641,4	610,8	574,6	525,7	476,8	427,8									
TH-200/400	340	VAZÃO / FLOW RATE / CAUDAL [m³/h]																56,7						
					895,8	873,0	850,1	827,3	804,5	775,6	746,4	717,2	683,0	644,0	605,0	551,0	492,5		407,0					
TH-200/400	360	VAZÃO / FLOW RATE / CAUDAL [m³/h]																62,0						
						923,8	898,3	874,2	853,3	832,4	811,5	790,6	746,5	698,7	650,9	603,1	548,6		491,8					
TH-200/400	380	VAZÃO / FLOW RATE / CAUDAL [m³/h]																70,0						
									950,5	928,0	905,6	883,1	860,6	833,1	803,7	774,3	743,9		703,6	585,1	325,6			
TH-200/400	405	VAZÃO / FLOW RATE / CAUDAL [m³/h]																79,1						
														986,7	960,1	933,5	907,0		890,2	871,8	798,9	682,2	538,1	





TH NormBloc (R) TH NormBloc TH Norm TH NormChem

TH 25-150
SÉRIE

Opcional / Optional / Opcional:
Versão Rosca / Thread Version / Versión Rosca

SUCÇÃO / SUCTION / ASPIRACIÓN RECALQUE / DISCHARGE / DESCARGA

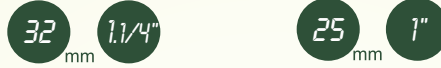

MODELO MODEL MODELO	ROTOR IMPELLER IMPULSOR [mm]	ALTURA MANOMÉTRICA / HEAD / ALTURA DE BOMBEO (mc.á.)																ALTURA MÁXIMA MAXIMUM HEAD ALTURA MÁXIMA				
		6	8	10	12	14	16	18	20	22	24	26	28	30	32	34	36		38	40	42	44
TH-25/150	90	VAZÃO / FLOW RATE / CAUDAL [m³/h]																14,8				
		9,6	8,1	6,3	3,7																	
		1,5 cv																18,8				
TH-25/150	100	10,0	8,5	6,7	3,9																	
		1,5 cv																24,0				
TH-25/150	111	11,4	10,0	8,4	6,3	1,6																
		1,5 cv																30,5				
TH-25/150	124	12,1	10,8	9,2	7,2	4,3																
		2,0 cv																40,4				
TH-25/150	141	14,9	13,8	12,5	10,9	8,9	5,5															
		4,0 cv																44,3				
TH-25/150	147	15,3	14,1	12,6	11,1	9,3	6,2															
		4,0 cv																				
		3,0 cv																				

TH 25-200
SÉRIE

SUCÇÃO / SUCTION / ASPIRACIÓN



RECALQUE / DISCHARGE / DESCARGA



Opcional / Optional / Opcional:
Versão Rosca / Thread Version / Versión Rosca

MODELO MODEL MODELO	ROTOR IMPELLER IMPULSOR [mm]	ALTURA MANOMÉTRICA / HEAD / ALTURA DE BOMBEO (mc.á.)																		ALTURA MÁXIMA MAXIMUM HEAD ALTURA MÁXIMA									
		22	24	26	28	30	32	34	36	38	40	42	44	46	48	50	55	60	65		70	75	80	85	90				
TH-25/200	150	VAZÃO / FLOW RATE / CAUDAL [m³/h]																		36,8									
		16,6	15,2	13,7	11,7	9,7	6,6	1,2																					
		5,0 cv																		54,2									
TH-25/200	176	18,3	17,8	17,0	16,3	15,5	14,8	13,9	12,9	11,8	10,6	9,0																	
		7,5 cv																		67,9									
TH-25/200	195	19,3	18,8	18,2	17,7	17,1	16,6	16,0	15,5	15,0	14,4	12,9	11,1	7,2															
		10,0 cv																		82,9									
TH-25/200	209	20,1	19,7	19,4	19,0	18,5	17,9	17,4	16,0	14,5	13,1	11,6	10,0	5,9															
		12,5 cv																		86,9									
TH-25/200	214	20,6	20,2	19,8	19,5	19,0	18,5	17,1	15,7	14,3	12,9	11,4	9,8	3,5															
		12,5 cv																											

TH 32-125.1
SÉRIE

Opcional / Optional / Opcional:
Versão Rosca / Thread Version / Versión Rosca

SUCÇÃO / SUCTION / ASPIRACIÓN RECALQUE / DISCHARGE / DESCARGA

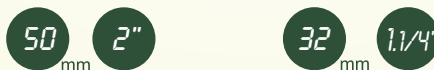

MODELO MODEL MODELO	ROTOR IMPELLER IMPULSOR [mm]	ALTURA MANOMÉTRICA / HEAD / ALTURA DE BOMBEO (mc.á.)																ALTURA MÁXIMA MAXIMUM HEAD ALTURA MÁXIMA							
		11	12	13	14	15	16	17	18	19	20	22	24	26	28	30	32		34	36	38	40			
TH-32/125.1	110	VAZÃO / FLOW RATE / CAUDAL [m³/h]																22,5							
		23,5	22,2	20,8	19,4	18,0	16,1	13,9	11,8	5,9															
		3,0 cv																24,8							
TH-32/125.1	115	25,3	24,1	22,9	21,5	20,1	18,6	17,0	13,1	7,4															
		3,0 cv																28,1							
TH-32/125.1	122	25,9	24,7	23,5	22,2	19,4	16,1	12,0	3,5																
		4,0 cv																30,4							
TH-32/125.1	127	27,7	26,5	25,4	22,8	20,1	16,9	13,1	6,8																
		4,0 cv																33,2							
TH-32/125.1	133	28,8	26,5	24,1	21,5	18,6	15,1	10,4																	
		5,0 cv																35,6							
TH-32/125.1	138	29,4	27,1	24,7	22,2	19,4	16,1	11,7																	
		5,0 cv																38,3							
TH-32/125.1	144	30,4	28,2	25,9	23,4	20,8	17,8	13,7	8,1																
		5,0 cv																							

TH 32-125
SÉRIE

Opcional / Optional / Opcional:
Versão Rosca / Thread Version / Versión Rosca

SUCÇÃO / SUCTION / ASPIRACIÓN RECALQUE / DISCHARGE / DESCARGA

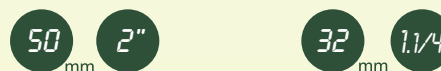

MODELO MODEL MODELO	ROTOR IMPELLER IMPULSOR [mm]	ALTURA MANOMÉTRICA / HEAD / ALTURA DE BOMBEO (mc.á.)																ALTURA MÁXIMA MAXIMUM HEAD ALTURA MÁXIMA							
		10	11	12	13	14	15	16	17	18	19	20	22	24	26	28	30		32	34	36	38	40	42	44
TH-32/125	ø108	VAZÃO / FLOW RATE / CAUDAL [m³/h]																21,0							
		33,6	32,0	30,3	28,4	26,5	24,4	21,5	18,2	14,0															
		3,0 cv																26,6							
TH-32/125	ø119	38,8	37,5	36,2	34,9	33,3	31,7	27,9	22,9	15,2															
		5,0 cv																31,5							
TH-32/125	ø129	42,6	41,5	40,4	37,9	35,2	31,6	27,5	21,8																
		7,5 cv																36,5							
TH-32/125	ø139	49,5	47,0	44,5	42,0	39,2	35,7	31,3	27,0	20,4															
		7,5 cv																							



TH NormBloc (R) TH NormBloc TH Norm TH NormChem

TH 32-160.1
SÉRIE

SUCÇÃO / SUCTION / ASPIRACIÓN RECALQUE / DISCHARGE / DESCARGA

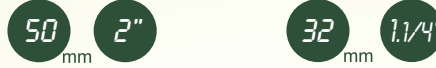

Opcional / Optional / Opcional:
Versão Rosca / Thread Version / Versión Rosca

MODELO MODEL MODELO	ROTOR IMPELLER IMPULSOR [mm]	ALTURA MANOMÉTRICA / HEAD / ALTURA DE BOMBEO (mc.á.)																ALTURA MÁXIMA MAXIMUM HEAD ALTURA MÁXIMA								
		16	18	20	22	24	26	28	30	32	34	36	38	40	42	44	46		48	50	52	54	56			
TH-32/160.1	138			24,3	22,7	20,9	18,9	16,6	13,7	10,0													33,7			
				4,0 cv							3,0 cv															
TH-32/160.1	145				25,8	24,2	22,4	20,6	18,4	15,9	12,9	8,7											37,1			
					5,0 cv						4,0 cv															
TH-32/160.1	150					26,4	24,8	23,1	21,4	19,3	16,4	13,5	10,0										39,5			
						5,0 cv						4,0 cv														
TH-32/160.1	157						28,0	26,4	24,7	22,9	20,9	18,7	16,3	13,4	9,7								43,5			
							7,5 cv						5,0 cv				4,0 cv									
TH-32/160.1	162							28,7	27,2	25,5	23,6	21,5	19,4	17,3	14,5	11,0	5,7						46,3			
								7,5 cv						5,0 cv												
TH-32/160.1	169								29,9	28,4	26,8	25,1	23,3	21,4	19,3	17,0	14,3	10,9	5,8				50,8			
									7,5 cv						5,0 cv											
TH-32/160.1	176									32,1	30,7	29,4	28,1	26,7	25,1	23,2	21,1	18,9	16,4	13,7	10,8	6,5	55,1			
										7,5 cv						5,0 cv										

TH 32-160
SÉRIE

SUCÇÃO / SUCTION / ASPIRACIÓN RECALQUE / DISCHARGE / DESCARGA



Opcional / Optional / Opcional:
Versão Rosca / Thread Version / Versión Rosca

MODELO MODEL MODELO	ROTOR IMPELLER IMPULSOR [mm]	ALTURA MANOMÉTRICA / HEAD / ALTURA DE BOMBEO (mc.á.)																ALTURA MÁXIMA MAXIMUM HEAD ALTURA MÁXIMA							
		15	17	19	21	23	25	27	29	31	33	35	37	39	41	43	45		47	49	51	53	55	57	59
TH-32/160	136			23,0	21,6	20,2	18,2	15,9	11,2	6,6	1,3												33,6		
				4,0 cv																					
TH-32/160	144				25,9	24,8	23,4	21,9	20,3	18,1	15,2	9,9	3,8										38,3		
					5,0 cv																				
TH-32/160	154					29,5	28,5	27,4	26,3	25,0	23,6	21,8	20,0	17,3	12,4	5,6							44,1		
						7,5 cv						5,0 cv													
TH-32/160	161						31,6	30,8	30,0	29,2	28,1	26,6	25,0	23,5	21,0	18,4	15,2	9,5					47,9		
							7,5 cv																		
TH-32/160	168							33,3	32,5	31,6	30,8	29,4	28,0	26,6	25,1	22,8	20,5	16,9	12,4				51,9		
								10,0 cv						7,5 cv											
TH-32/160	176										35,1	34,3	33,6	32,8	31,6	29,9	28,3	26,6	24,3	21,9	19,2	15,7	7,7	57,0	
											10,0 cv						7,5 cv								

TH 32-200
SÉRIE

SUCÇÃO / SUCTION / ASPIRACIÓN



RECALQUE / DISCHARGE / DESCARGA



Opcional / Optional / Opcional:
Versão Rosca / Thread Version / Versión Rosca

MODELO MODEL MODELO	ROTOR IMPELLER IMPULSOR [mm]	ALTURA MANOMÉTRICA / HEAD / ALTURA DE BOMBEO (mc.á.)																ALTURA MÁXIMA MAXIMUM HEAD ALTURA MÁXIMA						
		42	44	46	48	50	52	54	56	58	60	62	64	66	68	70	72		74	76	78	80	82	84
TH-32/200	178	38,3	35,6	32,9	30,1	26,9	23,6	19,9	13,8														57,4	
		12,5 cv				10,0 cv																		
TH-32/200	186		43,1	41,1	39,2	37,0	34,7	32,0	29,2	25,7	21,6	16,0											63,8	
			15,0 cv				12,5 cv																	
TH-32/200	192				43,8	42,1	39,9	37,8	35,7	33,5	30,8	27,5	24,2	19,2	11,6								69,0	
					15,0 cv				12,5 cv															
TH-32/200	202							47,3	45,8	44,4	42,9	41,3	39,4	37,6	35,3	32,9	30,1	26,8	22,0	12,9			78,2	
								20,0 cv				15,0 cv												
TH-32/200	209										48,0	46,6	45,3	43,9	42,6	40,8	38,8	36,8	34,8	32,5	29,8	27,1	21,0	85,0
											20,0 cv													

TH 32-250.1
SÉRIE

SUCÇÃO / SUCTION / ASPIRACIÓN RECALQUE / DISCHARGE / DESCARGA

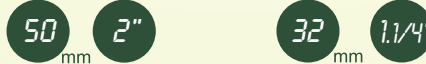

Opcional / Optional / Opcional:
Versão Rosca / Thread Version / Versión Rosca

MODELO MODEL MODELO	ROTOR IMPELLER IMPULSOR [mm]	ALTURA MANOMÉTRICA / HEAD / ALTURA DE BOMBEO (mc.á.)																ALTURA MÁXIMA MAXIMUM HEAD ALTURA MÁXIMA									
		58	60	62	64	66	68	70	72	74	76	78	80	85	90	95	100		105	110	115	120	125	130	135		
TH-32/250.1	210			37,1	35,5	34,0	32,4	30,8	29,2	27,6	24,9	22,1	19,4	4,1										80,2			
				20,0 cv				15,0 cv				12,5 cv															
TH-32/250.1	220						37,4	35,8	34,2	32,6	31,0	29,4	21,9											88,2			
							20,0 cv																				
TH-32/250.1	229									40,5	39,2	37,8	33,8	28,5	19,7									96,6			
										25,0 cv				20,0 cv													
TH-32/250.1	238												41,3	37,3	33,4	26,3	14,4							105,2			
													30,0 cv				25,0 cv				20,0 cv						
TH-32/250.1	248														44,0	40,6	36,4	30,7	20,8				116,9				
															40,0 cv				30,0 cv				25,0 cv				
TH-32/250.1	260																48,8	44,8	40,7	36,6	29,2	23,2		131,3			
																	40,0 cv				30,0 cv						



TH NormBloc (R) TH NormBloc TH Norm TH NormChem

TH 40-200
SÉRIE

Opcional / Optional / Opcional:
Versão Rosca / Thread Version / Versión Rosca

SUCÇÃO / SUCTION / ASPIRACIÓN RECALQUE / DISCHARGE / DESCARGA

65 mm 2.1/2" 40 mm 1.1/2"

MODELO MODEL MODELO	ROTOR IMPELLER IMPULSOR [mm]	ALTURA MANOMÉTRICA / HEAD / ALTURA DE BOMBEO (mc.á.)																		ALTURA MÁXIMA MAXIMUM HEAD ALTURA MÁXIMA					
		26	28	30	32	34	36	38	40	42	44	46	48	50	55	60	65	70	75		80	85	90	95	100
TH-40/200	175			70,4	68,7	67,0	65,0	62,5	60,0	58,0	56,0	53,7	50,6	47,6	33,1										57,8
TH-40/200	184																								64,7
TH-40/200	192																								71,6
TH-40/200	199																								77,5
TH-40/200	209																								87,1

TH 40-250
SÉRIE

SUCÇÃO / SUCTION / ASPIRACIÓN RECALQUE / DISCHARGE / DESCARGA

65 mm 2.1/2" 40 mm 1.1/2"

MODELO MODEL MODELO	ROTOR IMPELLER IMPULSOR [mm]	ALTURA MANOMÉTRICA / HEAD / ALTURA DE BOMBEO (mc.á.)															ALTURA MÁXIMA MAXIMUM HEAD ALTURA MÁXIMA								
		45	50	55	60	65	70	75	80	85	90	95	100	105	110	115		120	125	130	135				
TH-40/250	208			64,0	58,4	52,7	46,1	38,2	26,5																82,3
TH-40/250	218						59,8	53,2	47,1	38,4	26,5														91,7
TH-40/250	227							65,0	59,0	53,0	45,9	36,7	16,7												100,1
TH-40/250	238									67,3	61,2	55,2	48,6	39,3	24,8										110,3
TH-40/250	250																								123,1
TH-40/250	260																								133,6

TH 40-315
SÉRIE

SUCÇÃO / SUCTION / ASPIRACIÓN

65 mm 2.1/2"

RECALQUE / DISCHARGE / DESCARGA

40 mm 1.1/2"

MODELO MODEL MODELO	ROTOR IMPELLER IMPULSOR [mm]	ALTURA MANOMÉTRICA / HEAD / ALTURA DE BOMBEO (mc.á.)															ALTURA MÁXIMA MAXIMUM HEAD ALTURA MÁXIMA								
		85	90	95	100	105	110	120	130	140	150	160	170	180	190	200		210	220	230					
TH-40/315	278			75,4	73,1	70,9	68,6	66,0	59,5	50,0	29,7														144,3
TH-40/315	292																								162,6
TH-40/315	305																								179,6
TH-40/315	320																								199,2
TH-40/315	333																								216,6

TH 50-125
SÉRIE

SUCÇÃO / SUCTION / ASPIRACIÓN RECALQUE / DISCHARGE / DESCARGA

80 mm 3" 50 mm 2"

MODELO MODEL MODELO	ROTOR IMPELLER IMPULSOR [mm]	ALTURA MANOMÉTRICA / HEAD / ALTURA DE BOMBEO (mc.á.)																		ALTURA MÁXIMA MAXIMUM HEAD ALTURA MÁXIMA					
		12	13	14	15	16	17	18	19	20	21	22	23	24	25	26	27	28	30		32	34	36	38	40
TH-50/125	114			96,7	92,5	88,8	84,1	78,0	70,8	62,6	55,5	44,0	25,0												23,0
TH-50/125	120																								26,0
TH-50/125	125																								28,3
TH-50/125	130																								30,8
TH-50/125	136																								34,0
TH-50/125	142																								37,0



TH 50-160
SÉRIE

SUCÇÃO / SUCTION / ASPIRACIÓN RECALQUE / DISCHARGE / DESCARGA

80 mm 3" 50 mm 2"

MODELO MODEL MODELO	ROTOR IMPELLER IMPULSOR [mm]	ALTURA MANOMÉTRICA / HEAD / ALTURA DE BOMBEO (mc.á.)																	ALTURA MÁXIMA MAXIMUM HEAD ALTURA MÁXIMA					
		16	18	20	22	24	26	28	30	32	34	36	38	40	42	44	46	48		50	52	54	56	58
TH-50/160	135	VAZÃO / FLOW RATE / CAUDAL [m³/h]																	33,3					
		108,4	103,5	97,4	89,9	83,0	74,3	64,7	50,0															
		12,5 cv				10,0 cv																		
TH-50/160	148	VAZÃO / FLOW RATE / CAUDAL [m³/h]																	42,0					
		112,8 108,9 102,2 95,8 88,1 78,3 68,7 54,9 20,8																						
		15,0 cv																						
TH-50/160	160	VAZÃO / FLOW RATE / CAUDAL [m³/h]																	49,8					
		119,8 116,2 111,3 105,7 99,4 88,6 79,0 69,3 54,6																						
		20,0 cv																						
TH-50/160	174	VAZÃO / FLOW RATE / CAUDAL [m³/h]																	59,0					
		123,5 119,3 114,1 108,0 95,8 86,2 76,6 65,4 48,6																						
		25,0 cv																						
		20,0 cv																						

TH 50-200
SÉRIE

SUCÇÃO / SUCTION / ASPIRACIÓN RECALQUE / DISCHARGE / DESCARGA

80 mm 3" 50 mm 2"

MODELO MODEL MODELO	ROTOR IMPELLER IMPULSOR [mm]	ALTURA MANOMÉTRICA / HEAD / ALTURA DE BOMBEO (mc.á.)																	ALTURA MÁXIMA MAXIMUM HEAD ALTURA MÁXIMA						
		32	34	36	38	40	42	44	46	48	50	52	54	56	58	60	62	67		72	77	82	87	92	97
TH-50/200	180	VAZÃO / FLOW RATE / CAUDAL [m³/h]																	60,2						
		112,1	108,6	105,1	102,1	99,2	95,7	91,0	86,4	79,6	71,3	62,6	53,3	41,3											
		25,0 cv				20,0 cv																			
TH-50/200	191	VAZÃO / FLOW RATE / CAUDAL [m³/h]																	68,7						
		122,8 119,6 116,4 113,2 110,0 106,2 102,2 98,3 93,9 88,8 83,7 77,4 56,1																							
		30,0 cv																							
TH-50/200	195	VAZÃO / FLOW RATE / CAUDAL [m³/h]																	72,0						
		125,8 122,6 119,5 116,3 113,1 109,5 105,5 101,6 97,6 92,6 87,6 72,0 40,8																							
		30,0 cv																							
TH-50/200	205	VAZÃO / FLOW RATE / CAUDAL [m³/h]																	79,2						
		132,4 129,2 126,1 123,0 119,6 115,7 111,9 108,0 98,5 83,3 63,6																							
		40,0 cv																							
TH-50/200	213	VAZÃO / FLOW RATE / CAUDAL [m³/h]																	87,2						
		139,3 136,1 133,0 129,8 126,6 123,3 113,8 103,2 91,0 74,9 47,2																							
		40,0 cv																							
TH-50/200	219	VAZÃO / FLOW RATE / CAUDAL [m³/h]																	93,0						
		143,3 140,1 137,0 133,8 125,7 115,9 104,2 92,0 76,4 51,9																							
		50,0 cv																							
		40,0 cv																							
		30,0 cv																							

TH 50-250
SÉRIE

SUCÇÃO / SUCTION / ASPIRACIÓN RECALQUE / DISCHARGE / DESCARGA

80 mm 3" 50 mm 2"

MODELO MODEL MODELO	ROTOR IMPELLER IMPULSOR [mm]	ALTURA MANOMÉTRICA / HEAD / ALTURA DE BOMBEO (mc.á.)																ALTURA MÁXIMA MAXIMUM HEAD ALTURA MÁXIMA						
		50	55	60	65	70	75	80	85	90	95	100	105	110	115	120	125		130	135	140	145	150	155
TH-50/250	220	VAZÃO / FLOW RATE / CAUDAL [m³/h]																92,3						
		135,0	126,8	118,2	107,4	93,8	77,6	54,9																
		50,0 cv				40,0 cv		30,0 cv																
TH-50/250	228	VAZÃO / FLOW RATE / CAUDAL [m³/h]																99,2						
		133,6 124,5 114,0 102,1 87,9 68,5																						
		60,0 cv																						
TH-50/250	238	VAZÃO / FLOW RATE / CAUDAL [m³/h]																108,3						
		136,3 126,9 115,2 102,5 86,5 64,6																						
		60,0 cv																						
TH-50/250	248	VAZÃO / FLOW RATE / CAUDAL [m³/h]																119,2						
		138,5 128,5 117,1 104,0 88,4 67,8																						
		75,0 cv																						
TH-50/250	260	VAZÃO / FLOW RATE / CAUDAL [m³/h]																132,1						
		145,9 135,6 124,3 111,7 97,3 78,9 53,5																						
		100 cv																						
		75,0 cv																						
		60,0 cv																						
		50,0 cv																						

TH 50-315
SÉRIE

SUCÇÃO / SUCTION / ASPIRACIÓN RECALQUE / DISCHARGE / DESCARGA

80 mm 3" 50 mm 2"

MODELO MODEL MODELO	ROTOR IMPELLER IMPULSOR [mm]	ALTURA MANOMÉTRICA / HEAD / ALTURA DE BOMBEO (mc.á.)																		ALTURA MÁXIMA MAXIMUM HEAD ALTURA MÁXIMA				
		95	100	105	110	115	120	125	130	135	140	145	150	155	160	165	170	175	180		185	190	195	200
TH-50/315	270	VAZÃO / FLOW RATE / CAUDAL [m³/h]																		137,3				
		144,9	139,3	133,2	126,5	119,0	110,4	98,0	84,6	68,3														
		100 cv				75 cv																		
TH-50/315	282	VAZÃO / FLOW RATE / CAUDAL [m³/h]																		153,3				
		148,6 143,5 137,0 129,9 121,7 109,9 96,0 76,3																						
		125 cv																						
TH-50/315	295	VAZÃO / FLOW RATE / CAUDAL [m³/h]																		168,3				
		156,9 150,5 144,0 136,3 127,9 117,7 105,9 88,1																						
		125 cv																						
TH-50/315	306	VAZÃO / FLOW RATE / CAUDAL [m³/h]																		181,1				
		163,0 155,8 148,1 140,1 131,7 118,0 103,9 83,9																						
		150 cv																						
TH-50/315	320	VAZÃO / FLOW RATE / CAUDAL [m³/h]																		200,0				
		171,6 167,3 163,0 158,8 151,2 141,8 133,5 115,6 90,4																						
		175 cv																						
		150 cv																						
		125 cv																						



TH NormBloc



TH Norm



TH NormChem



TH 80-160
SÉRIE

SUCÇÃO / SUCTION / ASPIRACIÓN

125 mm 5"

RECALQUE / DISCHARGE / DESCARGA

80 mm 3"

MODELO MODEL MODELO	ROTOR IMPELLER IMPULSOR [mm]	ALTURA MANOMÉTRICA / HEAD / ALTURA DE BOMBEO (mc.á.)																		ALTURA MÁXIMA MAXIMUM HEAD ALTURA MÁXIMA				
		20	22	24	26	28	30	32	34	36	38	40	42	44	46	48	50	52	54		56	58	60	
TH-80/160	154/122	VAZÃO / FLOW RATE / CAUDAL [m³/h]																		34,9				
		196,1	170,9	153,0	133,7	109,9	85,4	52,5																
		25,0 cv																						
TH-80/160	162/139	VAZÃO / FLOW RATE / CAUDAL [m³/h]																		41,7				
		242,9	209,3	186,5	166,3	151,0	131,9	107,6	76,3															
		40,0 cv																						
TH-80/160	162	VAZÃO / FLOW RATE / CAUDAL [m³/h]																		49,2				
		266,1	250,1	227,4	194,2	172,5	156,7	137,1	112,8	77,9														
		40,0 cv																						
TH-80/160	172	VAZÃO / FLOW RATE / CAUDAL [m³/h]																		56,0				
		296,3	282,3	267,4	251,4	230,1	204,7	178,7	157,3	138,4	111,5	64,1												
		60,0 cv																						
		50,0 cv																						
		40,0 cv																						

TH 80-200
SÉRIE

SUCÇÃO / SUCTION / ASPIRACIÓN RECALQUE / DISCHARGE / DESCARGA

125 mm 5"

80 mm 3"

MODELO MODEL MODELO	ROTOR IMPELLER IMPULSOR [mm]	ALTURA MANOMÉTRICA / HEAD / ALTURA DE BOMBEO (mc.á.)																		ALTURA MÁXIMA MAXIMUM HEAD ALTURA MÁXIMA						
		26	28	30	32	34	36	38	40	42	44	46	48	50	55	60	65	70	75		80	85	90	95	100	
TH-80/200	179	VAZÃO / FLOW RATE / CAUDAL [m³/h]																		61,6						
		260,2	254,1	248,1	242,0	235,8	229,0	222,2	215,5	208,7	201,3	191,6	179,5	140,7	100,0											
		50,0 cv																								
		40,0 cv																								
TH-80/200	189	VAZÃO / FLOW RATE / CAUDAL [m³/h]																		69,7						
		271,2	264,8	258,5	252,1	245,6	238,1	230,6	223,2	215,7	193,1	166,6	132,4													
		75,0 cv																								
		60,0 cv																								
TH-80/200	198	VAZÃO / FLOW RATE / CAUDAL [m³/h]																		76,5						
		286,5	280,2	273,9	267,5	260,6	253,7	246,5	226,2	205,9	179,0	142,8	104,0													
		75,0 cv																								
		60,0 cv																								
TH-80/200	208	VAZÃO / FLOW RATE / CAUDAL [m³/h]																		85,7						
		302,9	296,4	289,9	283,4	266,2	247,4	226,8	204,5	177,0	142,9	82,5														
		100 cv																								
		75,0 cv																								
		60,0 cv																								
		50,0 cv																								
TH-80/200	219	VAZÃO / FLOW RATE / CAUDAL [m³/h]																		95,5						
		322,5	305,9	289,2	272,6	253,9	233,3	209,3	181,1	146,3	71,6															
		100 cv																								
		75,0 cv																								
		50,0 cv																								

TH 80-250
SÉRIE

SUCÇÃO / SUCTION / ASPIRACIÓN RECALQUE / DISCHARGE / DESCARGA

125 mm 5"

80 mm 3"

MODELO MODEL MODELO	ROTOR IMPELLER IMPULSOR [mm]	ALTURA MANOMÉTRICA / HEAD / ALTURA DE BOMBEO [m]																		ALTURA MÁXIMA MAXIMUM HEAD ALTURA MÁXIMA				
		64	66	68	70	72	74	76	78	80	85	90	95	100	105	110	115	120	125		130	135	140	145
TH-80/250	220	VAZÃO / FLOW RATE / CAUDAL [m³/h]																		95,7				
		310,7	303,9	297,2	290,4	283,6	273,9	262,4	250,8	218,3	182,3	116,1												
		125 cv																						
		100 cv																						
		75 cv																						
TH-80/250	234	VAZÃO / FLOW RATE / CAUDAL [m³/h]																		109,6				
		335,9	328,3	320,8	301,8	279,0	254,2	225,4	186,4															
		125 cv																						
		100 cv																						
TH-80/250	247	VAZÃO / FLOW RATE / CAUDAL [m³/h]																		123,2				
		342,8	322,5	299,7	275,0	247,9	217,8	177,6																
		150 cv																						
		125 cv																						
TH-80/250	266	VAZÃO / FLOW RATE / CAUDAL [m³/h]																		143,2				
		375,7	355,7	335,7	312,2	287,9	258,5	216,7	167,9															
		200 cv																						
		175 cv																						
		150 cv																						
		125 cv																						

TH 100-160
SÉRIE

SUCÇÃO / SUCTION / ASPIRACIÓN RECALQUE / DISCHARGE / DESCARGA

125 mm 5"

100 mm 4"

MODELO MODEL MODELO	ROTOR IMPELLER IMPULSOR [mm]	ALTURA MANOMÉTRICA / HEAD / ALTURA DE BOMBEO (mc.á.)																		ALTURA MÁXIMA MAXIMUM HEAD ALTURA MÁXIMA							
		20	22	24	26	28	30	32	34	36	38	40	42	44	46	48	50	52	54		56	58	60				
TH-100/160	178/154	VAZÃO / FLOW RATE / CAUDAL [m³/h]																		46,1							
		370,6	357,2	341,7	325,7	309,1	292,0	268,2	244,4	215,8	185,8	147,2	101,8														
		50,0 cv																									
		40,0 cv																									
TH-100/160	178/164	VAZÃO / FLOW RATE / CAUDAL [m³/h]																		49,1							
		381,0	365,7	350,4	333,6	316,1	297,9	277,4	256,3	231,4	203,8	171,7	126,2														
		50,0 cv																									
TH-100/160	185/167	VAZÃO / FLOW RATE / CAUDAL [m³/h]																		52,0							
		387,0	372,9	355,5	342,9	328,2	311,1	289,3	267,1	240,6	208,6	174,6	136,0	79,4													
		60,0 cv																									
		50,0 cv																									
TH-100/160	185	VAZÃO / FLOW RATE / CAUDAL [m³/h]																		59,0							
		416,6	403,0	389,3	374,2	359,2	347,9	331,8	307,6	281,7	253,6	222,6	191,7	147,8	91,5												
		75,0 cv																									
		60,0 cv																									

TH 100-200
SÉRIE

SUCÇÃO / SUCTION / ASPIRACIÓN RECALQUE / DISCHARGE / DESCARGA

125 mm 5"

100 mm 4"

MODELO MODEL MODELO	ROTOR IMPELLER IMPULSOR [mm]	ALTURA MANOMÉTRICA / HEAD / ALTURA DE BOMBEO (mc.á.)																		ALTURA MÁXIMA MAXIMUM HEAD ALTURA MÁXIMA								
		28	30	32	34	36	38	40	42	44	46	48	50	52	54	56	58	60	65		70	75	80	85	90			
TH-100/200	179	VAZÃO / FLOW RATE / CAUDAL [m³/h]																		57,4								
		422,0	409,1	396,2	381,1	365,5	343,0	311,2	289,5	269,3	248,0	226,5	202,6	178,0	145,3	95,4												
		100,0 cv																										
		75 cv																										
		60 cv																										
TH-100/200	189	VAZÃO / FLOW RATE / CAUDAL [m³/h]																		65,1								
		430,5	413,0	395,6	377,6	359,1	340,5	320,4	300,1	278,6	255,8	231,5	204,7	174,1	140,1													
		100 cv																										
		75 cv																										
TH-100/200	197	VAZÃO / FLOW RATE / CAUDAL [m³/h]																		71,0								
		432,9	419,8	406,7	391,3	373,8	356,3	329,7	299,0	277,1	255,8	195,3	109,6															
		100 cv																										
		75 cv																										
TH-100/200	207	VAZÃO / FLOW RATE / CAUDAL [m³/h]																		80,7								
		457,8	441,2	424,6	407,8	389,9	372,0	323,9	269,6	204,0	92,6																	
		125 cv																										
		100 cv																										
TH-100/200	219	VAZÃO / FLOW RATE / CAUDAL [m³/h]																		92,1								
		475,3	439,0	399,7	356,0	296,7	231,3	164,9																				
		150 cv																										
		125 cv																										
		100 cv																										

TABELA DE COMPRIMENTOS EQUIVALENTES EM CONEXÕES, PARA CÁLCULO DE PERDAS LOCALIZADAS

PVC e GALVANIZADAS (1/2" a 4") - (EM METROS DE TUBULAÇÃO EQUIVALENTES)

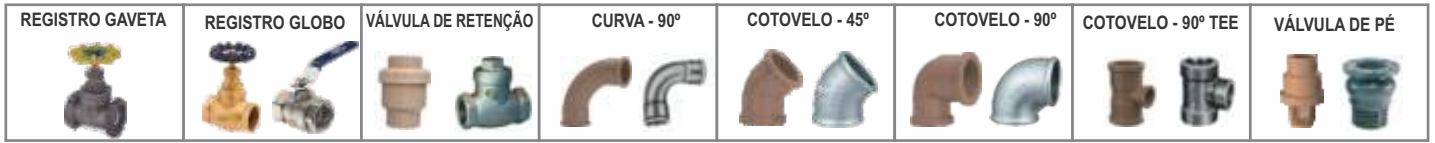

Ref. Galvanizado: NB-9280 (ABNT)

Ref. PVC: Tigre

MATERIAL	PVC (mm)		Galv (")		PVC (mm)		Galv (")		PVC (mm)		Galv (")		PVC (mm)		Galv (")		PVC (mm)		Galv (")	
	20	1/2"	25	3/4"	32	1"	40	1.1/4"	50	1.1/2"	60	2"	75	2.1/2"	85	3"	110	4"		
Registro Gaveta	0,1	0,1	0,2	0,1	0,3	0,2	0,4	0,2	0,7	0,3	0,8	0,4	0,9	0,4	0,9	0,5	1,0	0,7		
Registro Globo	11,1	4,9	11,4	6,7	15,0	8,2	22,0	11,3	35,8	13,4	37,9	17,4	38,0	21,0	40,0	26,0	42,3	34,0		
Válvula de Retenção	3,6	1,6	4,1	2,4	5,8	3,2	7,4	4,0	9,1	4,8	10,8	6,4	12,5	8,1	14,2	9,7	16,0	12,9		
Curva - 90°	0,4	0,3	0,5	0,5	0,6	0,6	0,7	0,8	1,2	1,0	1,3	1,3	1,4	1,6	1,5	1,9	1,6	2,5		
Cotovelo - 45°	0,4	0,2	0,5	0,3	0,7	0,4	1,0	0,5	1,3	0,7	1,5	0,9	1,7	1,1	1,8	1,3	1,9	1,7		
Cotovelo - 90°	1,1	0,7	1,2	1,0	1,5	1,4	2,0	1,7	3,2	2,1	3,4	2,7	3,7	3,4	3,9	4,1	4,3	5,5		
Cotovelo - 90° Tee	0,7	0,7	0,8	1,0	0,9	1,4	1,5	1,7	2,2	2,1	2,3	2,7	2,4	3,4	2,5	4,1	2,6	5,5		
Válvula de Pé	8,1	3,6	9,5	5,6	13,3	7,3	15,5	10,0	18,3	11,6	23,7	14,0	25,0	17,0	26,8	20,0	28,6	23,0		

OBS: O comprimento equivalente, para a válvula de retenção, é para o tipo pesado

TABELA DE PERDA DE CARGA EM TUBULAÇÕES DE PVC, GALVANIZADO E FERRO FUNDIDO (PARA CADA 100m DE TUBOS)

		Material		PVC(mm)	Galv (")	PVC(mm)	Galv (")	PVC(mm)	Galv (")	PVC(mm)	Galv (")	PVC(mm)	Galv (")	PVC(mm)	Galv (")	PVC(mm)	Galv (")
		Diâmetro Nominal	20	1/2"	25	3/4"	32	1"	40	1.1/4"	50	1.1/2"	60	2"	75	2.1/2"	85
		Diâmetro Interno (mm)	20,0	16,0	21,6	16,0	21,6	27,8	27,2	35,2	35,9	44,0	41,8	53,4	53,0	66,6	68,8
Lts./seg	Lts./min	Q (m3/h)	PERDA DE CARGA A CADA 100 m DE TUBOS E OU VALOR PERCENTUAL (%)														
0,14	8,3	0,5	1,4	6,2	0,9	1,4	0,5										
0,28	16,7	1	5,0	22,3	3,4	5,2	1,0	1,7									
0,42	25,0	1,5	10,5	47,1	7,2	10,9	2,1	3,6	0,7	0,9							
0,56	33,3	2	17,9	80,2	12,3	18,6	3,6	6,1	1,1	1,6		0,7					
0,69	41,7	2,5	27,1	121,2	18,6	28,1	5,4	9,1	1,7	2,4		1,0					
0,83	50,0	3	37,9	169,8	26,1	39,4	7,6	12,8	2,4	3,3		1,5		0,5			
0,97	58,3	3,5			34,7	52,4	10,1	17,0	3,2	4,4	1,1	1,9		0,7			
1,11	66,7	4			44,4	67,1	13,0	21,8	4,1	5,6	1,4	2,5	0,5	0,8			
1,25	75,0	4,5			55,2	83,4	16,1	27,1	5,1	7,0	1,7	3,1	0,7	1,1			
1,39	83,3	5					19,6	33,0	6,2	8,5	2,1	3,8	0,8	1,3			
1,53	91,7	5,5					23,4	39,3	7,4	10,2	2,5	4,5	1,0	1,5			
1,7	100	6					27,5	46,2	8,7	12,0	2,9	5,3	1,1	1,8			0,5
1,8	108	6,5					31,9	53,6	10,1	13,9	3,4	6,1	1,3	2,1	0,5	0,6	
1,9	117	7					36,6	61,4	11,6	15,9	3,9	7,0	1,5	2,4	0,5	0,7	
2,1	125	7,5							13,2	18,1	4,4	8,0	1,7	2,7	0,6	0,8	
2,2	133	8							14,8	20,4	5,0	9,0	1,9	3,1	0,7	0,9	
2,4	142	8,5							16,6	22,8	5,6	10,1	2,2	3,4	0,7	1,0	
2,5	150	9							18,4	25,3	6,2	11,2	2,4	3,8	0,8	1,1	
2,6	158	9,5							20,4	28,0	6,9	12,4	2,7	4,2	0,9	1,2	
2,8	167	10							22,4	30,8	7,6	13,6	2,9	4,6	1,0	1,3	
2,9	175	10,5							24,5	33,7	8,3	14,9	3,2	5,1	1,1	1,4	
3,1	183	11							26,7	36,7	9,0	16,2	3,5	5,5	1,2	1,5	
3,2	192	11,5							29,0	39,8	9,8	17,6	3,8	6,0	1,3	1,7	
3,3	200	12							31,4	43,1	10,6	19,1	4,1	6,5	1,4	1,8	
3,9	233	14									14,1	25,3	5,5	8,6	1,9	2,4	
4,4	267	16									18,0	32,4	7,0	11,0	2,4	3,1	
5,0	300	18									22,4	40,3	8,7	13,7	3,0	3,8	
5,6	333	20									27,3	49,0	10,6	16,6	3,6	4,7	
6,9	417	25									41,2	74,1	16,0	25,1	5,5	7,1	
8,3	500	30											22,5	35,2	7,7	9,9	
9,7	583	35											29,9	46,9	10,2	13,1	
11,1	667	40											38,3	60,0	13,1	16,8	
12,5	750	45											47,6	74,6	16,2	20,9	
13,9	833	50											57,8	90,6	19,7	25,4	
15,3	917	55													23,5	30,3	
16,7	1.000	60													27,6	35,6	
18,1	1.083	65													32,0	41,3	
19,4	1.167	70													36,7	47,4	
20,8	1.250	75													41,8	53,9	
22,2	1.333	80													47,0	60,7	
23,6	1.417	85													52,6	67,9	
25,0	1.500	90													58,5	75,5	
26,4	1.583	95													64,7	83,4	
27,8	1.667	100													71,1	91,7	
33,3	2.000	120													99,6		

Obs.:

- Para tubulação de sucção, não utilizar os valores abaixo da linha em negrito para não ultrapassar a velocidade de 1,8 m/s para evitar cavitação e ;
- Para tubos usados, acrescentar às perdas 3% a cada ano de uso.

Cálculo obtido através da equação de Hazen-Williams
 $J = 10,643 \cdot Q^{1,85} \cdot C^{-1,85} \cdot D^{-4,87}$, sendo:

J = Perda de Carga Unitária
 Q = Vazão em m³/s
 D = Diâmetro em (m)
 C = Coeficiente que depende da natureza (material, idade e estado) das paredes do tubo.

Considerando:
 { C p/ PVC = 150
 { C p/ Galvanizado (DIN 2440 Sem Costura) = 120

TABELA DE COMPRIMENTOS EQUIVALENTES EM CONEXÕES, PARA CÁLCULO DE PERDAS LOCALIZADAS GALVANIZADAS (5" a 12") - (EM METROS DE TUBULAÇÃO EQUIVALENTES)

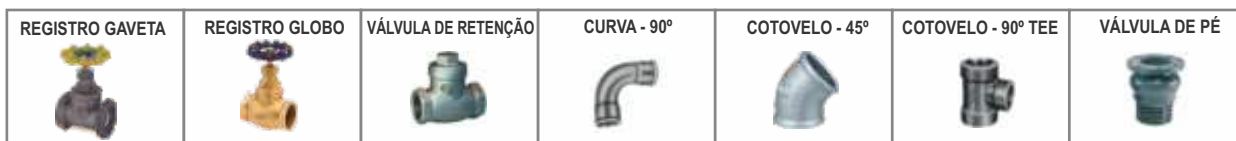

Ref. Galvanizado: NB-9280 (ABNT)

MATERIAL	Galv(°)	Galv(°)	Galv(°)	Galv(°)	Galv(°)
	5"	6"	8"	10"	12"
Registro Gaveta	0,8	1,1	1,4	1,7	2,1
Registro Globo	43,0	51,0	67,0	85,0	102,0
Válvula de Retenção	16,1	19,3	25,0	32,0	38,0
Curva - 90°	2,8	3,5	4,9	6,0	7,9
Cotovelo - 45°	2,2	2,6	3,0	3,8	4,6
Cotovelo - 90° Tee	6,9	8,2	9,0	11,3	14,8
Válvula de Pé	30,0	39,0	52,0	65,0	78,0

TABELA DE PERDA DE CARGA EM TUBULAÇÕES DE PVC, GALVANIZADO E FERRO FUNDIDO (PARA CADA 100m DE TUBOS)

		MATERIAL														
		PVC (mm)	Galv(°)	PVC (mm)	Galv(°)	PVC (mm)	Galv(°)	PVC (mm)	Galv(°)	PVC (mm)	Galv(°)	PVC (mm)	Galv(°)	PVC (mm)	Galv(°)	
		DIÂMETRO NOMINAL	85	3"	110	4"	140	5"	160	6"	200	8"	250	10"	300	12"
		DIÂMETRO INTERNO (mm)	75,6	80,8	97,8	105,3	140,0	130,0	160,0	155,4	200,0	206,5	250,0	254,0	300,0	305,0
Lts./seg	Lts./min	Q (m³/h)	PERDA DE CARGA A CADA 100 m DE TUBOS E OU VALOR PERCENTUAL (%)													
2,2	133	8														
2,4	142	8,5														
2,5	150	9														
2,6	158	9,5														
2,8	167	10														
2,9	175	10,5														
3,1	183	11														
3,2	192	11,5														
3,3	200	12														
3,9	233	14														
4,4	267	16														
5,0	300	18														
5,6	333	20														
6,9	417	25														
8,3	500	30														
9,7	583	35														
11,1	667	40														
12,5	750	45														
13,9	833	50														
15,3	917	55														
16,7	1.000	60														
18,1	1.083	65														
19,4	1.167	70														
20,8	1.250	75														
22,2	1.333	80														
23,6	1.417	85														
25,0	1.500	90														
26,4	1.583	95														
27,8	1.667	100														
33,3	2.000	120														
38,9	2.333	140														
44,4	2.667	160														
50,0	3.000	180														
55,6	3.333	200														
61,1	3.667	220														
66,7	4.000	240														
72,2	4.333	260														
77,8	4.667	280														
83,3	5.000	300														
88,9	5.333	320														
94,4	5.667	340														
100,0	6.000	360														
105,6	6.333	380														
111,1	6.667	400														
125,0	7.500	450														
138,9	8.333	500														
166,7	10.000	600														

Obs.:

- Para tubulação de sucção, não utilizar os valores abaixo da linha em negrito para não ultrapassar a velocidade de 1,8 m/s para evitar cavitação e ;
- Para tubos usados, acrescentar às perdas 3% a cada ano de uso.

Cálculo obtido através da equação de Hazen-Williams
 $J = 10,643 \cdot Q^{1,85} \cdot C^{1,85} \cdot D^{-4,87}$, sendo:

J = Perda de Carga Unitária
Q = Vazão em m³/s
D = Diâmetro em (m)
C = Coeficiente que depende da natureza (material, idade e estado) das paredes do tubo.

Considerando:
 $\left\{ \begin{array}{l} C \text{ p/ PVC} = 150 \\ C \text{ p/ Galvanizado (DIN 2440 Sem Costura)} = 120 \end{array} \right.$

VAZÃO		DN 50mm – PN 80		VAZÃO		DN 75mm – PN 80		VAZÃO		DN 100mm – PN 80	
Diâmetro Interno		46,7mm		Diâmetro Interno		70,5mm		Diâmetro Interno		94,4mm	
m³/h	L/s	v (m/s)	Pc (%)	m³/h	L/s	v (m/s)	Pc (%)	m³/h	L/s	v (m/s)	Pc (%)
-			0,05	-			0,25	-			0,03
0,68	0,19	0,11	0,05	5,04	1,40	0,36	0,25	3,60	1,00	0,14	0,03
0,72	0,2	0,12	0,06	5,40	1,50	0,39	0,28	3,96	1,10	0,16	0,04
0,79	0,22	0,13	0,07	5,76	1,60	0,41	0,32	4,32	1,20	0,17	0,05
0,86	0,24	0,14	0,08	6,12	1,70	0,44	0,35	4,68	1,30	0,19	0,05
0,94	0,26	0,15	0,09	6,48	1,80	0,46	0,39	5,04	1,40	0,2	0,06
1,01	0,28	0,16	0,10	6,84	1,90	0,49	0,43	5,40	1,50	0,21	0,07
1,08	0,3	0,17	0,11	7,20	2,00	0,51	0,48	5,76	1,60	0,23	0,08
1,15	0,32	0,19	0,13	7,56	2,10	0,54	0,52	6,12	1,70	0,24	0,08
1,22	0,34	0,2	0,14	7,92	2,20	0,57	0,57	6,48	1,80	0,26	0,09
1,30	0,36	0,21	0,16	8,28	2,30	0,59	0,61	6,84	1,90	0,27	0,10
1,37	0,38	0,22	0,17	8,64	2,40	0,62	0,66	7,20	2,00	0,29	0,11
1,44	0,4	0,23	0,19	9,00	2,50	0,64	0,72	7,56	2,10	0,3	0,12
1,62	0,45	0,26	0,23	9,36	2,60	0,67	0,77	7,92	2,20	0,31	0,13
1,80	0,5	0,29	0,28	9,72	2,70	0,69	0,83	8,28	2,30	0,33	0,15
1,98	0,55	0,32	0,34	10,08	2,80	0,72	0,88	8,64	2,40	0,34	0,16
2,16	0,6	0,35	0,39	10,44	2,90	0,75	0,94	9,00	2,50	0,36	0,17
2,34	0,65	0,38	0,45	10,80	3,00	0,77	1,00	9,36	2,60	0,37	0,18
2,52	0,7	0,41	0,52	11,52	3,20	0,82	1,13	9,72	2,70	0,39	0,20
2,70	0,75	0,44	0,59	12,24	3,40	0,87	1,27	10,08	2,80	0,4	0,21
2,88	0,8	0,47	0,66	12,96	3,60	0,92	1,41	10,44	2,90	0,41	0,22
3,06	0,85	0,49	0,74	13,68	3,80	0,98	1,56	10,80	3,00	0,43	0,24
3,24	0,9	0,52	0,82	14,40	4,00	1,03	1,72	11,52	3,20	0,46	0,27
3,42	0,95	0,55	0,91	15,12	4,20	1,08	1,88	12,24	3,40	0,49	0,30
3,60	1	0,58	1,00	15,84	4,40	1,13	2,06	12,96	3,60	0,51	0,33
3,96	1,1	0,64	1,19	16,56	4,60	1,18	2,24	13,68	3,80	0,54	0,37
4,32	1,2	0,7	1,39	17,28	4,80	1,23	2,42	14,40	4,00	0,57	0,40
4,68	1,3	0,76	1,62	18,00	5,00	1,28	2,62	15,12	4,20	0,6	0,44
5,04	1,4	0,81	1,85	18,72	5,20	1,34	2,82	15,84	4,40	0,63	0,48
5,40	1,5	0,87	2,11	19,44	5,40	1,39	3,03	16,56	4,60	0,66	0,52
5,76	1,6	0,93	2,38	20,16	5,60	1,44	3,25	17,28	4,80	0,69	0,56
6,12	1,7	0,99	2,66	20,88	5,80	1,49	3,47	18,00	5,00	0,71	0,61
6,48	1,8	1,05	2,96	21,60	6,00	1,54	3,70	18,72	5,20	0,74	0,65
6,84	1,9	1,1	3,28	22,32	6,20	1,59	3,94	19,44	5,40	0,77	0,70
7,20	2	1,16	3,61	23,04	6,40	1,64	4,18	20,16	5,60	0,8	0,75
7,56	2,1	1,22	3,96	23,76	6,60	1,7	4,44	20,88	5,80	0,83	0,80
7,92	2,2	1,28	4,32	24,48	6,80	1,75	4,70	21,60	6,00	0,86	0,85
8,28	2,3	1,34	4,70	25,20	7,00	1,8	4,96	22,32	6,20	0,89	0,91
8,64	2,4	1,4	5,10	25,92	7,20	1,85	5,24	23,04	6,40	0,91	0,96
9,00	2,5	1,45	5,51	26,64	7,40	1,9	5,52	23,76	6,60	0,94	1,02
9,36	2,6	1,51	5,93	27,36	7,60	1,95	5,81	24,48	6,80	0,97	1,08
9,72	2,7	1,57	6,37	28,08	7,80	2	6,10	25,20	7,00	1	1,14
10,08	2,8	1,63	6,83	28,80	8,00	2,06	6,41	25,92	7,20	1,03	1,20
10,44	2,9	1,69	7,30	29,52	8,20	2,11	6,72	26,64	7,40	1,06	1,26
10,80	3	1,74	7,79	30,24	8,40	2,16	7,04	27,36	7,60	1,09	1,33
11,52	3,2	1,86	8,81	30,96	8,60	2,21	7,36	28,08	7,80	1,11	1,39
12,24	3,4	1,98	9,89	31,68	8,80	2,26	7,69	28,80	8,00	1,14	1,46
12,96	3,6	2,09	11,03	32,40	9,00	2,31	8,03	29,52	8,20	1,17	1,53
13,68	3,8	2,21	12,25	33,12	9,20	2,36	8,38	30,24	8,40	1,2	1,60
14,40	4	2,33	13,51	33,84	9,40	2,41	8,74	30,96	8,60	1,23	1,67
15,12	4,2	2,44	14,84	34,56	9,60	2,47	9,10	31,68	8,80	1,26	1,75
15,84	4,4	2,56	16,24	35,28	9,80	2,52	9,47	32,40	9,00	1,29	1,82

TABELA DE PERDAS DE CARGA EQUIVALENTES PARA TUBULAÇÕES AZUL - USADA EM IRRIGAÇÃO

Diâmetro Nominal 50mm - 2" (Valor em polegadas comercial)
 Diâmetro Nominal 75mm - 3" (Valor em polegadas comercial)
 Diâmetro Nominal 100mm - 4" (Valor em polegadas comercial)



33,12	9,20	1,31	1,90
33,84	9,40	1,34	1,98
34,56	9,60	1,37	2,06
35,28	9,80	1,4	2,14
36,00	10,00	1,43	2,23
37,80	10,50	1,5	2,44
39,60	11,00	1,57	2,67
41,40	11,50	1,64	2,91
43,20	12,00	1,71	3,15
45,00	12,50	1,79	3,41
46,80	13,00	1,86	3,67
48,60	13,50	1,93	3,95
50,40	14,00	2	4,23
52,20	14,50	2,07	4,53
54,00	15,00	2,14	4,83
55,80	15,50	2,21	5,15
57,60	16,00	2,29	5,47
59,40	16,50	2,36	5,80
61,20	17,00	2,43	6,15
63,00	17,50	2,5	6,50
64,80	18,00	2,57	6,86
66,60	18,50	2,64	7,24

Confeccionada conforme norma ABNT NBR 5410, admitindo queda de tensão máxima de 4% para eletrodutos e eletrocalhas (não magnéticos) admitindo-se temperatura do condutor de até 70°C e temperatura ambiente máxima de 30°C.

MONOFÁSICO	CORRENTE (A)	IP-55 (Fechado/Blindado) II Polos 3500rpm		IP-21 (Aberto) II Polos 3500rpm		SUBMERSO		DISTÂNCIA DO MOTOR AO QUADRO GERAL DE DISTRIBUIÇÃO (Metros)																																				
		POT (cv)	I Máx (A)	POT (cv)	I Máx (A)	POT (cv)	I Máx (A)	10	15	20	25	30	40	50	60	70	80	90	100	125	150	10	15	20	25	30	40	50	60	70	80	90	100	125	150									
		BITOLA DO FIO OU CABO DE COBRE (condutor em mm²)														BITOLA DO FIO OU CABO DE ALUMÍNIO (condutor em mm²)																												
127V	7	1/4	5,06	1/4	7	-	-	1,5	1,5	1,5	2,5	2,5	4	4	6	6	6	10	10	10	16	*	*	*	*	*	*	*	*	*	*	*	*	*	*	*	*	16	25					
	9	1/3	8,51	-	-	-	-	1,5	1,5	2,5	2,5	4	4	6	6	6	10	10	10	16	16	*	*	*	*	*	*	*	*	*	*	*	*	*	*	16	16	25	25					
	11	1/2	9,20	-	10,5	1/2	9,8	1,5	2,5	2,5	4	4	6	6	10	10	10	10	16	16	25	*	*	*	*	*	*	*	*	*	*	*	*	*	16	16	16	25	25					
	14	3/4	11,73	-	12,8	-	-	1,5	2,5	4	4	6	6	10	10	10	16	16	16	25	25	*	*	*	*	*	*	*	*	*	*	*	*	16	16	16	25	25	35	35				
	18,5	1,0, 1,5	16,1, 18,9	0,75, 1,0	16,8, 18,2	-	-	4	4	4	6	6	10	10	16	16	16	25	25	25	35	35	*	*	*	*	*	*	*	*	*	*	*	*	16	16	25	25	25	35	50	50		
	25	2,0	23,0	-	23,1	-	-	4	4	6	10	10	16	16	16	25	25	25	35	35	50	50	*	*	*	*	*	*	*	*	*	*	*	*	16	16	25	25	35	35	50	70	70	
	32	3,0	31,74	-	2,0	25,9	-	-	6	6	10	10	16	25	25	25	35	35	35	50	70	70	*	*	*	*	*	*	*	*	*	*	*	*	16	16	25	25	35	35	50	50	70	95
	43	-	-	-	3,0	36,0	-	-	10	10	10	16	16	25	25	35	35	50	50	50	70	95	*	*	*	*	*	*	*	*	*	*	*	*	16	16	16	25	25	35	35	50	70	95

MONOFÁSICO	CORRENTE (A)	IP-55 (Fechado/Blindado) II Polos 3500rpm		IP-21 (Aberto) II Polos 3500rpm		SUBMERSO		DISTÂNCIA DO MOTOR AO QUADRO GERAL DE DISTRIBUIÇÃO (Metros)																																	
		POT (cv)	I Máx (A)	POT (cv)	I Máx (A)	POT (cv)	I Máx (A)	20	30	40	50	60	80	100	120	140	160	180	200	250	300	20	30	40	50	60	80	100	120	140	160	180	200	250	300						
		BITOLA DO FIO OU CABO DE COBRE (condutor em mm²)															BITOLA DO FIO OU CABO DE ALUMÍNIO (condutor em mm²)																								
220V	7	1/4 à 3/4	2,53 à 5,8	1/4 à 1/2	3,5 à 6,4	1/2 e 3/4	4,8 e 6,0	1,5	1,5	1,5	2,5	2,5	4	4	6	6	6	10	10	10	16	*	*	*	*	*	*	*	*	*	*	*	*	*	*	*	16	16	16	25	
	9	1,0	8,05	3/4	8,4	1,0	7,8	1,5	1,5	2,5	2,5	4	4	6	6	10	10	10	10	16	16	*	*	*	*	*	*	*	*	*	*	*	*	*	16	16	16	25	25		
	11	1,5	9,43	1,0	9,1	1,5	9,8	1,5	2,5	2,5	4	4	6	6	10	10	10	10	16	16	25	*	*	*	*	*	*	*	*	*	*	*	*	16	16	16	25	25	35		
	14	2,0	11,50	1,5 e 2,0	11,6 e 13	2,0	12,4	1,5	2,5	4	4	6	6	10	10	10	16	16	16	25	25	*	*	*	*	*	*	*	*	*	*	*	16	16	25	25	25	35	50		
	18,5	3,0	15,87	3,0	18	3,0	16,5	4	4	6	6	10	10	16	16	16	25	25	25	35	35	*	*	*	*	*	*	*	*	*	*	*	16	25	25	25	35	35	50	70	
	25	4,0 e 5,0	21,3 e 24,8	-	-	-	-	4	4	6	10	10	10	16	16	25	25	25	35	35	50	50	*	*	*	*	*	*	*	*	16	16	25	25	35	35	50	50	70	70	
	32	-	-	-	-	-	-	6	6	10	10	10	16	25	25	25	35	35	35	50	70	70	*	*	*	*	*	*	*	*	16	16	25	25	35	35	50	50	70	95	95
	43	7,5	36,80	-	-	-	-	10	10	10	16	16	25	25	35	35	50	50	50	70	95	95	*	*	*	*	*	*	*	*	16	16	25	25	35	35	50	70	70	95	120
	57	10,0	48,30	-	-	-	-	16	16	16	16	25	25	35	50	70	70	70	95	120	25	25	25	25	35	50	70	70	95	95	120	150	185	240							
	75	12,5 e 15	58,6 e 70,4	-	-	-	-	25	25	25	25	25	35	50	70	70	70	95	95	120	150	150	*	*	*	*	*	*	*	*	16	16	25	25	35	35	50	50	70	150	185

MONOFÁSICO	CORRENTE (A)	IP-55 (Fechado/Blindado) II Polos 3500rpm		IP-21 (Aberto) II Polos 3500rpm		DISTÂNCIA DO MOTOR AO QUADRO GERAL DE DISTRIBUIÇÃO (Metros)																																
		POT (cv)	I Máx (A)	POT (cv)	I Máx (A)	40	60	80	100	120	160	200	240	280	320	360	400	500	600	40	60	80	100	120	160	200	240	280	320	360	400	500	600					
		BITOLA DO FIO OU CABO DE COBRE (condutor em mm²)															BITOLA DO FIO OU CABO DE ALUMÍNIO (condutor em mm²)																					
440V	7	1/4 à 2	1,2 à 5,7	1/4 à 2	1,75 à 6,5	1,5	1,5	1,5	2,5	2,5	4	4	6	6	6	10	10	10	16	*	*	*	*	*	*	*	*	*	*	*	*	*	16	16	16	25		
	9	3,0	7,94	3,0	9,0	1,5	1,5	2,5	2,5	4	4	6	6	10	10	10	10	16	16	*	*	*	*	*	*	*	*	*	*	*	*	16	16	16	25	25		
	11	4,0	10,64	-	-	1,5	2,5	2,5	4	4	6	6	10	10	10	10	16	16	25	*	*	*	*	*	*	*	*	*	*	*	16	16	16	25	25	35		
	14	5,0	12,42	-	-	1,5	2,5	4	4	6	6	10	10	10	16	16	16	25	25	*	*	*	*	*	*	*	*	*	*	16	16	25	25	25	35	50		
	18,5	7,5	18,40	-	-	4	4	4	6	6	10	10	16	16	16	25	25	25	35	*	*	*	*	*	*	*	*	16	25	25	25	35	35	35	50	70		
	25	10,0	24,15	-	-	4	4	6	10	10	10	16	16	25	25	25	35	35	50	50	*	*	*	*	*	*	*	*	16	16	25	25	35	35	50	50	70	70
	32	12,5	29,33	-	-	6	6	10	10	10	16	25	25	25	35	35	35	50	70	70	*	*	*	*	*	*	*	*	16	16	25	25	35	35	50	50	70	95
43	15,0	35,25	-	-	10	16	16	16	16	25	25	35	35	50	50	50	70	95	95	*	*	*	*	*	*	*	*	16	16	25	25	35	50	50	70	95	120	120

OBS: A norma NBR 5410 não indica referência para cabos de ALUMÍNIO de seção/bitola inferior a 16mm², por isso nos campos indicados com *(asterisco), sugere-se cabo de ALUMÍNIO de seção/bitola 16mm² ou selecionar um cabo de COBRE.

É obrigatório a consulta de um profissional eletricista para seleção correta dos cabos de alimentação.

Nota: Na determinação matemática dos cálculos de queda de tensão relacionados nas tabelas acima, utilizou-se como referência bibliográfica a apostila SENAI e BRASFIO e as tabelas de queda de tensão dos fabricantes que segue: >> FIOS DE COBRE = "PRYSMIAN" e FIOS DE ALUMÍNIO = "PHELPSDODGE".

GRANDEZA	PARA CONVERTER	SÍMBOLO	MULTIPLICAR POR	SÍMBOLO	PARA OBTER
	PARA OBTER		→ DIVIDIR POR		← PARA CONVERTER
COMPRIMENTO	Metros	m	3,281	ft	Pés
	Polegadas	"	25,4	mm	Milímetros
	Quilômetros	km	0,6215	mile	Milhas
ÁREA	Alqueires do Norte	-	27.255	m ²	Metros Quadrados
	Alqueires Mineiro	-	48.400	m ²	Metros Quadrados
	Alqueires Paulista	-	24.200	m ²	Metros Quadrados
	Ares	a	100	m ²	Metros Quadrados
	Hectares	ha	10.000	m ²	Metros Quadrados
	Metros Quadrados	m ²	0,0001	ha	Hectares
	Quilômetros Quadrados	km ²	0,3861	miles ²	Milhas Quadradas
	Quilômetros Quadrados	km ²	100	ha	Hectares
	Quadra Quadrada	-	17.424	m ²	Metros Quadrados
Quadra	-	132	m	Metros	
VOLUME	Litros	l	0,2642	Us/gal	Galões Americanos
	Litros	l	0,0353	ft/cu	Pés Cúbicos
	Metros Cúbicos	m ³	264,2	Us/gal	Galões Americanos
	Metros Cúbicos	m ³	35,31	ft/cu	Pés Cúbicos
	Metros Cúbicos	m ³	1.000	l	Litros
VAZÃO	Litros por Segundo	l/s	3.600	l/h	Litros por Hora
	Litros por Minuto	l/min	0,0353	ft/cu/min	Pés Cúbicos por Minutos
	Litros por Hora	l/h	0,00059	ft/cu/min	Pés Cúbicos por Minutos
	Litros por Segundo	l/s	15,85	gal/min	Galões por Minuto
	Litros por Minuto	l/min	0,264	gal/min	Galões por Minuto
	Metros Cúbicos por Hora	m ³ /h	0,59	ft/cu/min	Pés Cúbicos por Minutos
	Metros Cúbicos por Hora	m ³ /h	4,403	gal/min	Galões por Minuto
	Metros Cúbicos por Hora	m ³ /h	1.000	l/h	Litros por Hora
PRESSÃO	Atmosferas	atm.	1,033	kgf/cm ²	Quilogramas por Centímetro Quadrado
	Metros de Coluna D'Água	mc.á.	3,281	ft	Pés
	Metros de Coluna D'Água	mc.á.	0,1	kgf/cm ²	Quilogramas por Centímetro Quadrado
	Libras Por Polegada Quadrada	lb/pol.2(psi)	0,703	mc.á.	Metros de Coluna D'Água
	Quilogramas por Centímetro Quadrado	kgf/cm ²	14,22	lb/pol.2(psi)	Libras Por Polegadas Quadradas
	Quilogramas por Centímetro Quadrado	kgf/cm ²	10	mc.á.	Metros de Coluna D'Água
	Bar	bar	10,2	mc.á.	Metros de Coluna D'Água
	Megapascal	MPa	101,971	mc.á.	Metros de Coluna D'Água
	Megapascal	MPa	10,1971	kgf/cm ²	Quilogramas por Centímetro Quadrado
Quilopascal	kPa	0,101971	mc.á.	Metros de Coluna D'Água	
MASSA	Libras	lb	0,4536	kg	Quilogramas
	Quilogramas	kg	2,2046	lb	Libras
VELOCIDADE	Metros por Segundo	m/s	3,281	ft/sec.	Pés por Segundo
	Metros por Segundo	m/s	3,6	km/h	Quilômetros por Hora
	Metros por Minuto	m/min.	0,03728	mile/h	Milhas por hora
	Quilômetros por Hora	km/h	0,91134	ft/sec.	Pés por Segundo
	Quilômetros por Hora	km/h	0,27778	m/s	Metros por Segundo
POTÊNCIA	Cavalos Vapor	cv	0,7355	kW	Kilowatts
	Cavalos Vapor	cv	0,9863	hp	Horse Power
	Cavalos Vapor	cv	735,5	W	Watts
	Kilowatts	kW	1.000	W	Watts
	Megawatts	MW	1.000.000	W	Watts
	Kilowatts	kW	1,341	hp	Horse Power
Kilowatts Hora	kW/h	3.412,98	BTU	BTU	
TEMPERATURA	Graus Celsius + 17,78	°C	1,8	°F	Graus Fahrenheit
	Graus Celsius + 273,15	°C	1,0	K	Graus Kelvin

CONSIDERAÇÕES IMPORTANTES

1. A THEBE se reserva o direito de alterar, sem aviso prévio, as informações contidas neste catálogo;
2. Os dados hidráulicos contidos neste catálogo admitem tolerância conforme Norma NBR-6400 e/ou ISO 9906 Anexo A;
3. As Bombas são indicadas para bombeamento de líquidos quimicamente não agressivos, válidos a 20° C;
4. Toda Bomba THEBE acompanha Manual de Instalação, Operação, Manutenção e Certificado de Garantia de 12 ou 18 meses, de acordo com as condições expressas no Termo de Garantia;
5. De acordo com a política de segurança do GRUPO EBARA os produtos divulgados nesse catalogo **não poderão** ser exportados para o Iran e Coreia do Norte e também não poderão ser distribuídos para empresas fabricantes de armas de destruição em massa, (nucleares, químicas, etc.).

Dupla Tensão / Double Voltage / Doble Tensión
127/220-254V e 220/440V



- ✓ Carcaça TFVE, proteção IP55, classe de isolamento F;
EFC enclosure, IP55 protection, isolation class F / Carcasa TEFC, protección IP55, clase de aislamiento F.
- ✓ Estator bobinado com fio de cobre; / Copper wire winding / Estator bobinado con cable de cobre;
- ✓ Carcaça em alumínio injetado e relê térmico incorporado no bobinado (até 3,0cv);
Injected aluminum frame and thermal protection built-in the coil (up to 3,0 hp) / Carcasa en aluminio inyectado y relé térmico incorporado en el bobinado (hasta 3,0 hp);
- ✓ Carcaça em ferro fundido (4,0 a 15,0cv).
Cast iron frame (4,0 hp to 15,0 hp). / Carcasa en hierro fundido (4,0 hp hasta 15,0 hp).



- ✓ Rotor tipo "gaiola de esquilo", eixo em aço carbono com ponta em aço inox 304 e rolamentos blindados com lubrificação permanente. / Squirrel – cage rotor, carbon steel shaft with 304 stainless steel tip and shield bearing with permanent lubrication. / Rotor tipo "jaula de ardilla", eje en acero carbono con punta en acero inoxidable 304 y rodamientos blindados con lubricación permanente.

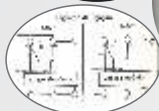
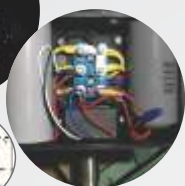

- ✓ Capacitor permanente, alojado internamente na caixa de ligação em termoplástico posicionada na parte superior da carcaça com cabo de saída PP e prensa cabo; / Permanent capacitor located in the terminal box on the top of the frame with cable gland. / Capacitor permanente, alojado internamente en la caja de control en termoplástico posicionada en la parte superior de la carcasa con cable de salida pp y prensa cable;
- ✓ Para motores até 1,0 cv, a alteração de tensão é feita através de conectores identificados dentro da caixa de ligação; / For motors up to 1,0 hp, the voltage change is made through connectors identified inside the terminal box / Para motores hasta 1,0 hp, la alteración de tensión es hecha en la placa de bornes siguiendo los diagramas de conexión informados en la parte interna en la tapa de la caja de control;
- ✓ Para motores de 1,5cv a 15,0cv, a alteração de tensão é feita na placa de bornes seguindo os diagramas de ligação informados na parte interna da tampa da caixa de ligação; / For 1,5 hp to 15,0 hp motors, the voltage change is made in the bornes board following the connections diagrams informed inside of the connection box cover. / Para motores de 1,5HP hasta 15,0HP, las alteraciones de tensiones son hechas siguiendo los diagramas de conexión informados en la parte interna en la tapa de la caja de control
- ✓ Para motores de 4,0 a 15,0cv, possuem capacitor de partida, switch (chave eletrônica) e capacitor permanente alojados na caixa de ligação em metal com prensa cabos. / 4,0 hp to 15,0 hp motors, have start capacitor, switch and permanent capacitor located in the terminal box in metal with cable gland. / Para motores de 4,0 hp hasta 15,0 hp, posee capacitor de partida, switch (llave electrónica) y capacitor permanente alojados en la caja de control en metal con prensa cables.

- ✓ Peça intermediária única em ferro fundido, incorporando mancal frontal do motor, tampa traseira da bomba e pés de sustentação do conjunto, proporcionando melhor estabilidade. / Single cast iron bracket part incorporating the frontal motor bearing, pump end cover and support foot of the set, providing better stability. / pieza intermedio unica en hierro fundido, incorporando el cojinete delantero del motor, tapa trasera de la bomba y pies de apoyo del conjunto, proporcionando mejor estabilidad.



CARACTERÍSTICA DOS MOTORES / MOTORS CHARACTERISTICS / CARACTERÍSTICAS DE LOS MOTORES:									
Potência Power Potencia [cv / hp]	Tensão Voltage / Tension [V]	FS SF	Inom	IFS	Nnom	Capacitor Permanente Permanent Capacitor		Capacitor de Partida Start Capacitor	
			[A]	[A]		[rpm]	µF	V	µF
1/4	127/220-254	1,15	2,8/1,5	3,2/1,8	3500	20	450	-	-
1/3	127/220-254	1,45	4,0/1,8	5,0/2,65		25	450	-	-
1/2	127/220-254	1,15	5,2/2,5	5,6/3,0		25	450	-	-
3/4	127/220-254	1,35	7,5/3,8	9,8/5,5		45	450	-	-
1,0	127/220-254	1,25	7,8/4,5	10,5/6,0		45	450	-	-
1,5	127/220-254	1,15	12,9/6,6	14/8,0		2x30	450	-	-
2,0	127/220-254	1,15	15/9,0	16,5/9,5		2x30	450	-	-
3,0	127/220-254	1,0	24,5/12,5	24,5/12,5		45+50	450	-	-
1,5	220/440	1,15	6,5/3,3	7,5/3,8		2x30	450	-	-
2,0	220/440	1,15	8,7/4,4	10,0/5,0		2x30	450	-	-
3,0	220/440	1,15	11,4/5,7	13,0/6,5		50+45	450	-	-
4,0	220/440	1,15	17,5/8,5	20,2/9,8		45	450	250	250
5,0	220/440	1,15	20,8/10,4	24,0/12,0		45	450	350	250
6,0	220/440	1,15	24,8/12,4	28,5/14,3		55	450	500	250
7,5	220/440	1,15	30,4/15,2	35,0/17,5		65	450	500	250
10,0	220/440	1,15	41,4/20,7	47,6/23,8		90	450	350	250
12,5	220/440	1,15	50,0/25,0	57,5/28,8	90	450	350	250	
15,0	220/440	1,15	59,0/29,5	67,8/34,0	90	450	550	250	

- ✓ Motores Monofásicos desenvolvidos e projetados conforme Norma Internacional IEC, para linha de Motobombas Thebe. / Single-phase motors developed and designed according to the International IEC Standard, for the Thebe pump line. / Motores monofásicos desarrollados y proyectados de acuerdo con la Norma Internacional IEC para líneas de motobombas Thebe.
- ✓ Funcionamento extremamente silencioso, com reduzido nível de ruído e vibração. / Extremely quiet operation with low noise and vibration. / Funcionamiento extremadamente silencioso, con nivel de ruido y vibración reducido.



Motor Thebe Monofásico IP23

Single Phase IP 23 Thebe Motor / Motor Thebe Monofásico IP-23

Tensão / Voltage / Tensión 127/220-254V

LANÇAMENTO
NEW/LANZAMIENTO



- ✓ Motores monofásicos IP-23 - Potências de 1,5cv até 3,0cv / Single-Phase Motors IP-23 - Power from 1,5HP to 3,0HP / Motores Monofasicos IP-23 - Potencias de 1,5HP hasta 3,0HP
- ✓ Eixo em aço carbono com ponta em aço inox / Carbon steel shaft with stainless steel tip / Eje en acero carbono com punta en acero inoxidable
- ✓ Classe de isolamento F / Isolation class F / Clase de aislamiento F.
- ✓ Capacitor de partida, capacitor permanente e centrífugo platinado / Starting capacitor, permanent capacitor and platinum centrifugal / Capacitor de arranque, capacitor permanente y centrífuga de platino.
- ✓ Alteração de tensão do motor realizada através de fechamento de bobinas / The voltage change is made by closing coil / Las alteraciones de tensiones son a través del cierre de las bobinasL.

CARACTERÍSTICA DOS MOTORES / MOTORS CHARACTERISTICS / CARACTERÍSTICAS DE LOS MOTORES:

Potência Power Potencia [cv / hp]	Tensão Voltage / Tension [V]	Inom	IFS	Nnom	Capacitor Permanente Permanent Capacitor		Capacitor de Partida Starting Capacitor	
		[A]	[A]	[rpm]	µF	V	µF	V
1,5	127/220-254	11,9/6,9	13,7/8,0	3500	40	450	350	250
2,0	127/220-254	15,8/9,2	19,8/11,5		50	450	350	250
3,0	127/220-254	22,9/13,2	26,0/15,0		50	450	350	250

GARANTIA
18 MESES
Garantía 18 meses
Warranty 18 months

Motores Thebe Trifásicos 20 a 60cv

Three Phase Thebe Motors of 20 to 60 hp /
Motores Thebe Trifásicos de 20,0 hp hasta 60,0 hp

LANÇAMENTO
NEW/LANZAMIENTO

IPW-55 4V - Premium IR3

- ✓ Motores alto rendimento IR3, IPW-55; / High yield IR3 motors, IPW-55 / Motores alto rendimiento IR-3, IPW-55;
- ✓ Carcaça em ferro fundido; / Cast iron frame / Carcasa en hierro fundido;
- ✓ Bobinamento em cobre; / Copper winding / Bobinado en cobre;
- ✓ Classe de isolamento F. / Isolation class F / Clase de aislamiento F

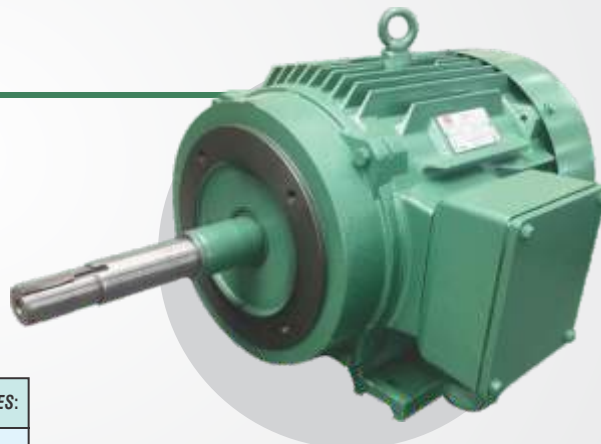

CARACTERÍSTICA DOS MOTORES / MOTORS CHARACTERISTICS / CARACTERÍSTICAS DE LOS MOTORES:

Potência Power Potencia	Tensão Voltage / Tension [V]	FS SF	Nnom	Inom	FP
			(rpm)	(A)	COSØ
20,0	4V (220 / 380 / 440 / 760V)	1,15	3500	48,0/27,8/24,0/13,9	0,89
30,0				70,8/40,9/35,4/20,5	0,89
40,0				95,0/55,0/47,5/27,4	0,90
50,0				118,0/67,8/59,0/34,0	0,89
60,0				140,0/81,0/70,0/40,5	0,90

GARANTIA
18 MESES
Garantía 18 meses
Warranty 18 months



EBARA BOMBAS AMÉRICA DO SUL LTDA.

Filial Vargem Grande do Sul 1

Avenida Manoel Gomes Casaca, 840
Parque industrial - CEP 13880-970
Vargem Grande do Sul - SP - Brasil
Fone +55 (19) 3641-9100
thebe@thebe.com.br

Filial Barueri-SP

Fone: +55 (11) 2124-7700

Filial Jaboatão dos Guararapes-PE

Fone: +55 (81)3479-9072

Filial Belo Horizonte-MG

Fone: +55 (31) 3555-4200

Filial Feira de Santana-BA

Fone: +55 (75) 4009-2200

Filial Belém-PA

Fone: +55 (91)3255-3299

www.thebe.com.br